



ΤΗΛΕΟΡΑΣΗ LED

ΜΟΝΤΕΛΟ: FL32107

ΟΔΗΓΙΕΣ ΧΡΗΣΗΣ



ΣΗΜΑΝΤΙΚΟ

Διαβάστε αυτές τις οδηγίες προσεκτικά προτού εγκαταστήσετε και χρησιμοποιήσετε την τηλεόραση. Φυλάξτε αυτές τις οδηγίες για μελλοντική χρήση.

Πίνακας περιεχομένων

Οδηγός προετοιμασίας

Πληροφορίες για την ασφάλεια.....	2
Σημαντικές προφυλάξεις ασφαλείας.....	3

Εγκατάσταση και σύνδεση της τηλεόρασης

Συναρμολόγηση του βραχίονα της τηλεόρασης.....	4
Κουμπιά και υποδοχές της τηλεόρασης	5
Διάγραμμα σύνδεσης εξωτερικών συσκευών	6
Εγκατάσταση και σύνδεση της τηλεόρασης.....	7
Οδηγίες εγκατάστασης της βάσης της τηλεόρασης.....	7

Μενού τηλεόρασης

Ρύθμιση την πρώτη φορά.....	8
Μενού Channel (Κανάλι).....	10
Μενού Picture (Εικόνα).....	14
Μενού Sound (Ήχος).....	15
Μενού Time (Ώρα).....	17
Μενού Lock (Κλείδωμα).....	19
Μενού Hotel (Ξενοδοχείο).....	21
Μενού Setup (Ρύθμιση).....	22

Μενού υπολογιστή

Μενού οθόνης.....	25
-------------------	----

Μενού πολυμέσων

Λειτουργία πολυμέσων	26
Μενού Photo (Φωτογραφία).....	27
Μενού Music (Μουσική).....	28
Μενού Movie (Ταινία).....	29
Μενού Text (Κείμενο).....	30

Άλλες πληροφορίες

Βοήθεια.....	31
Τηλεχειριστήριο.....	33

Αυτές οι οδηγίες χρήσης είναι μόνο για αναφορά.

Πληροφορίες για την ασφάλεια

ΠΡΟΣΟΧΗ

**ΚΙΝΔΥΝΟΣ ΗΛΕΚΤΡΟΠΛΗΞΙΑΣ
ΜΗΝ ΑΝΟΙΓΕΤΕ**

Κατά τη λειτουργία του προϊόντος χρησιμοποιείται υψηλή τάση. Για να μειώσετε τον κίνδυνο ηλεκτροπληξίας, μην αφαιρείτε το κάλυμμα της συσκευής και απευθυνθείτε σε εξουσιοδοτημένο τεχνικό προσωπικό για το σέρβις.

Εάν θέλετε να κάνετε αλλαγές ή μεγάλες ρυθμίσεις στην τηλεόραση, για να αποφύγετε την ηλεκτροπληξία, μην ανοίγετε τη συσκευή. Για συντήρηση και επισκευή της συσκευής, απευθυνθείτε σε ένα κέντρο τεχνικής εξυπηρέτησης πελατών.



Το θαυμαστικό μέσα σε ισόπλευρο τρίγωνο προειδοποιεί τον χρήστη για την ύπαρξη σημαντικών πληροφοριών στις οδηγίες που συνοδεύουν τη συσκευή.

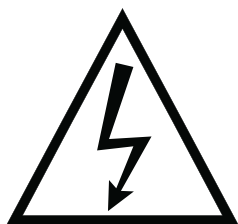

Το σύμβολο του κεραυνού με κεφαλή βέλους μέσα σε ισόπλευρο τρίγωνο προειδοποιεί τον χρήστη για την ύπαρξη μη μονωμένης επικίνδυνης τάσης μέσα στο περίβλημα της συσκευής, η οποία μπορεί να είναι αρκετά μεγάλη ώστε να προκαλέσει ηλεκτροπληξία σε ανθρώπους.

Σημαντικές προφυλάξεις ασφαλείας

- 1) Διαβάστε αυτές τις οδηγίες.
- 2) Φυλάξτε αυτές τις οδηγίες.
- 3) Προσέξτε όλες τις προειδοποιήσεις.
- 4) Ακολουθήστε όλες τις οδηγίες.
- 5) Μη χρησιμοποιείτε τη συσκευή κοντά σε νερό.
- 6) Καθαρίζετε τη συσκευή μόνο με στεγνό πανί.
- 7) Μη φράζετε τα ανοίγματα εξαερισμού. Εγκαταστήστε τη συσκευή σύμφωνα με τις οδηγίες του κατασκευαστή.
- 8) Μην τοποθετείτε τη συσκευή κοντά σε πηγές θερμότητας, όπως καλοριφέρ, αερόθερμα, σόμπες ή άλλες συσκευές (συμπεριλαμβανομένων των ενισχυτών) που παράγουν θερμότητα.
- 9) Μην παρακάμπτετε την ασφάλεια των φιν με πόλους ή γείωση. Τα φιν με πόλους έχουν δύο ακίδες από τις οποίες η μία είναι πιο πλατιά. Τα φιν με γείωση έχουν δύο ακίδες και μία τρίτη για τη γείωση η οποία παρέχεται για την ασφάλειά σας. Εάν το φιν της τηλεόρασης δεν ταιριάζει στην πρίζα σας, απευθυνθείτε σε έναν ηλεκτρολόγο για να αλλάξετε την πρίζα.
- 10) Μην αφήνετε το καλώδιο ρεύματος σε σημεία όπου μπορεί κάποιος να το πατήσει ή να τσακίσει, ιδιαίτερα κοντά στην πρίζα, σε πολύπριζα ή στο σημείο όπου εξέρχεται από τη συσκευή.
- 11) Χρησιμοποιείτε μόνο προσαρτήματα/αξεσουάρ που είναι εγκεκριμένα από τον κατασκευαστή.
- 12) Χρησιμοποιήστε τη συσκευή μόνο με το τραπεζάκι, τη βάση, το τρίποδο ή το τραπέζι που καθορίζεται από τον κατασκευαστή ή πωλείται μαζί με τη συσκευή. Όταν χρησιμοποιείται τραπεζάκι με ρόδες, προσέξτε όταν μετακινείτε τον συνδυασμό τραπεζιού/συσκευής ώστε να μην ανατραπεί και σας τραυματίσει.



- 13) Αποσυνδέστε τη συσκευή από την πρίζα όταν υπάρχει καταιγίδα με κεραυνούς ή όταν δεν πρόκειται να χρησιμοποιηθεί για μεγάλο χρονικό διάστημα.

Προσοχή:

- 14) Για να μειώσετε τον κίνδυνο ηλεκτροπληξίας, μην εκθέτετε τη συσκευή σε βροχή ή υγρασία.
- 15) Το φιν ρεύματος χρησιμοποιείται ως διάταξη αποσύνδεσης που θα πρέπει να είναι προσβάσιμη ανά πάσα στιγμή.
- 16) Η πρίζα σύνδεσης θα πρέπει να βρίσκεται κοντά στη συσκευή και να είναι εύκολα προσβάσιμη.
- 17) Η συσκευή δεν θα πρέπει ποτέ να τοποθετείται μέσα σε κλειστή διάταξη, όπως βιβλιοθήκη ή ράφι, παρά μόνο αν παρέχεται επαρκής εξαερισμός και έχουν τηρηθεί οι οδηγίες του κατασκευαστή.
- 18) Η συσκευή δεν θα πρέπει να υπόκειται σε σταλαγματιές ή πιτσιλίσματα υγρών και δεν πρέπει να τοποθετούνται επάνω στη συσκευή δοχεία γεμάτα με υγρό, όπως βάζα.
- 19) Μην τοποθετείτε επάνω στη συσκευή αντικείμενα που αποτελούν πηγές κινδύνου (π.χ. δοχεία με υγρά, αναμμένα κεριά).
- 20) Τοποθέτηση στον τοίχο ή στην οροφή - Η συσκευή θα πρέπει να τοποθετείται στον τοίχο ή στην οροφή μόνο σύμφωνα με τις οδηγίες του κατασκευαστή:
- 21)  Μην τοποθετείτε ποτέ την τηλεόραση, το τηλεχειριστήριο ή τις μπαταρίες κοντά σε ακάλυπτες φλόγες ή άλλες πηγές θερμότητας, συμπεριλαμβανομένου του άμεσου ηλιακού φωτός. Για να αποφύγετε τη διάδοση φωτιάς, κρατάτε πάντα τα κεριά ή άλλα αντικείμενα με φλόγα μακριά από την τηλεόραση, το τηλεχειριστήριο και τις μπαταρίες.
- 22) Ο ακροδέκτης USB πρέπει να έχει ρεύμα 0,5 A υπό φυσιολογικές συνθήκες. Οι οδηγίες συντήρησης αφορούν μόνο το εξουσιοδοτημένο προσωπικό συντήρησης. Για να μειώσετε τον κίνδυνο ηλεκτροπληξίας, μην κάνετε καμία εργασία συντήρησης εσείς οι ίδιοι εκτός από αυτές που αναφέρονται στις οδηγίες χρήσης, εκτός εάν έχετε την απαραίτητη εξειδίκευση για να το κάνετε.
- 23) Η μπαταρία δεν πρέπει να εκτίθεται σε υπερβολική θερμότητα, όπως το ηλιακό φως, φωτιά ή κάτι παρόμοιο.
- 24) Η συσκευή είναι Κατηγορίας II ή αλλιώς διπλά μονωμένη ηλεκτρική συσκευή. Έχει σχεδιαστεί ώστε να μην απαιτείται σύνδεση ασφαλείας με ηλεκτρική γείωση.
- 25) Η μέγιστη θερμοκρασία του περιβάλλοντος λειτουργίας είναι 45 βαθμοί. Το μέγιστο υψόμετρο είναι 2.000 μέτρα.

Συναρμολόγηση του βραχίονα της τηλεόρασης

Τοποθέτηση της τηλεόρασης σε τοίχο

1. Πρώτα, τοποθετήστε απαλά την τηλεόραση επάνω σε ένα τραπέζι αφού έχετε καλύψει το τραπέζι με ένα πανί για να μην γρατζουνιστεί η οθόνη.
2. Βγάλτε τις βίδες που είναι στερεωμένες στην κάτω βάση με ένα κατσαβίδι (σύμφωνα με την κατεύθυνση του βέλους, βλ. εικόνα 1). Μετά, βγάλτε την κάτω βάση (βγάλτε τις βίδες και την κάτω βάση πολύ προσεκτικά).
3. Πάρτε έναν βραχίονα που να μπορεί να στερεωθεί στον τοίχο σύμφωνα με το μέγεθος του βέλους κατεύθυνσης στις εικόνες 2 και 3.
4. Ανοίξτε 4 τρύπες στον τοίχο (το μέγεθος είναι μόνο για αναφορά) και βάλτε τέσσερις βίδες (προαιρετικά εξαρτήματα).
5. Σύμφωνα με το βήμα 4, βιδώστε με το κατσαβίδι τις βίδες στο πίσω μέρος της τηλεόρασης και μετά αναρτήστε την τηλεόραση στον τοίχο.

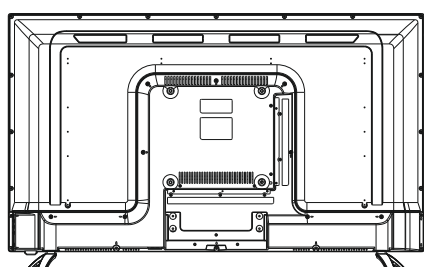

1

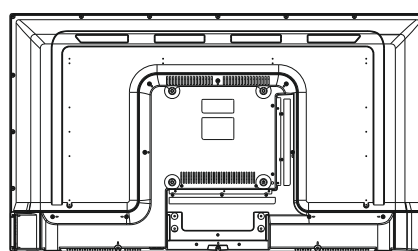

2

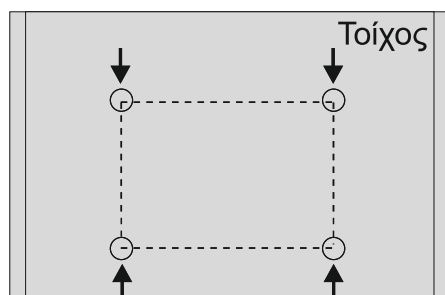

3

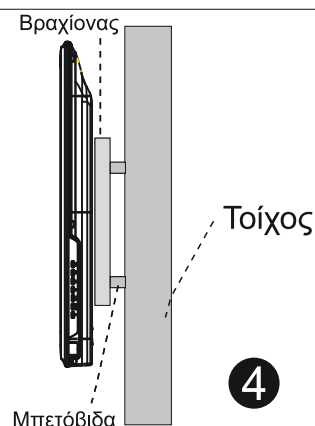

4

Σημείωση

1. Ο βραχίονας στερέωσης στον τοίχο είναι προαιρετικό εξάρτημα.
2. Όταν συναρμολογείτε την τηλεόραση δεν θα πρέπει να υπάρχουν άλλα αντικείμενα κοντά και μπροστά από την τηλεόραση. Κρατήστε τη συσκευή σε απόσταση από άλλα αντικείμενα.
3. Για τη συναρμολόγηση της τηλεόρασης ζητήστε βοήθεια από το άτομο που την έφερε, για να αποφύγετε τους κινδύνους.
4. Οι εικόνες που δείχνουν τη στερέωση είναι μόνο για αναφορά.
5. Για την τοποθέτηση της τηλεόρασης στον βραχίονα, ακολουθήστε τις οδηγίες χρήσης.
6. Χρησιμοποιήστε έναν βραχίονα στερέωσης συμβατό με το πρότυπο VESA.

Κουμπιά και υποδοχές της τηλεόρασης

Κουμπιά της τηλεόρασης

Σημείωση: Τα παρακάτω αποτελούν απλώς μια σχηματικά αναπαράσταση.









Εμφάνιση \ Απόκρυψη εικονιδίων: Όταν δεν εμφανίζεται κάποιο εικονίδιο, πιάστε το πλήκτρο. Το παραπάνω εικονίδιο πλήκτρων θα εμφανιστεί, και θα εξαφανιστεί αυτόματα μετά από 5 δευτ. χωρίς κάποια ενέργεια.

Επιλογή εικονιδίου: πιάστε για λίγο το πλήκτρο, για μετακίνηση προς τα δεξιά και επιλογή εικονιδίου.









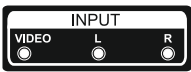

Επιλογή λειτουργίας: Πιάστε παρατεταμένα για επιλογή της λειτουργίας του ορισμένου εικονιδίου

Περιγραφή Εικονιδίων

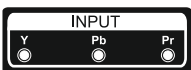
-  : **Εικονίδιο απενεργοποίησης:** Αντιστοιχεί στο πλήκτρο “POWER” του χειριστηρίου
-  : **Εικονίδιο μενού:** Αντιστοιχεί στο πλήκτρο “MENU” του χειριστηρίου
-  : **Εικονίδιο πηγής:** Αντιστοιχεί στο πλήκτρο “SOURCE” του χειριστηρίου
-  : **Εικονίδιο Κανάλι+:** Αντιστοιχεί στο πλήκτρο “CH+” του χειριστηρίου
-  : **Εικονίδιο Κανάλι-:** Αντιστοιχεί στο πλήκτρο “CH-” του χειριστηρίου
-  : **Εικονίδιο Ήχος+:** Αντιστοιχεί στο πλήκτρο “VOL+” του χειριστηρίου
-  : **Εικονίδιο Ήχος-:** Αντιστοιχεί στο πλήκτρο “VOL-” του χειριστηρίου

Υποδοχές

Σημείωση: Τα παρακάτω είναι απεικονίσεις για τις διάφορες υποδοχές. Η πραγματική θέση και η διεύθυνση καθώς και ο αριθμός τους μπορεί να διαφέρουν ανάλογα με το μοντέλο.

	Είσοδος ήχου/εικόνας Είσοδος εξωτερικού σήματος ήχου/εικόνας και αντίστοιχο δεξί/αριστερό κανάλι ήχου.		Έξοδος ακουστικών Όταν συνδεθούν ακουστικά, τα ηχεία απενεργοποιούνται.
	Υποδοχή CI Είσοδος ανάγνωσης κάρτας CI (κοινή διασύνδεση), απαιτεί μονάδα πρόσβασης υπό συνθήκες (CAM) που χρησιμοποιείται για συνδρομητική τηλεόραση.		Είσοδος USB Συνδέστε μια συσκευή USB για αναπαραγωγή πολυμέσων ή για την εγγραφή προγράμματος μέσω της λειτουργίας PVR.
	Είσοδος Y Pb Pr Συνδέστε με τον ακροδέκτη συνιστωσών του DVD/VCR σας (ορισμένα μοντέλα δεν διαθέτουν αυτήν την υποδοχή).		ΟΜΟΑΞΟΝΙΚΗ Συνδέστε δέκτη SPDIF.
	Είσοδος HDMI Είσοδος ψηφιακού σήματος από βύσμα βίντεο HDMI.		Είσοδος SCART Τυπική είσοδος που υποστηρίζει είσοδο σήματος συνιστωσών και RGB. Είναι μια σύνδεση για την Ευρώπη (ορισμένα μοντέλα δεν διαθέτουν αυτήν την υποδοχή).
	Κεραία 75 Συνδέστε το καλώδιο κεραίας ή καλωδιακής τηλεόρασης (75/VHF/UHF).		Είσοδος ήχου υπολογιστή Είσοδος VGA και ήχου όταν υπάρχει σύνδεση VGA.
	Είσοδος VGA Είσοδος αναλογικού σήματος υπολογιστή.		

Εγκατάσταση και σύνδεση της τηλεόρασης

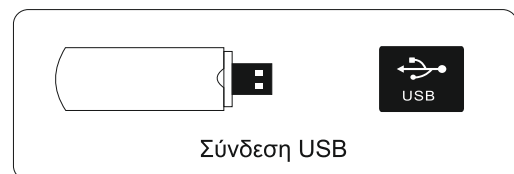
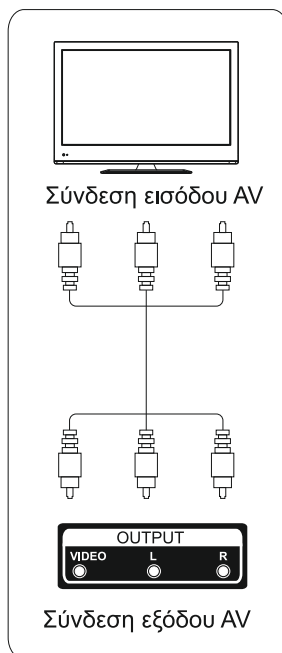
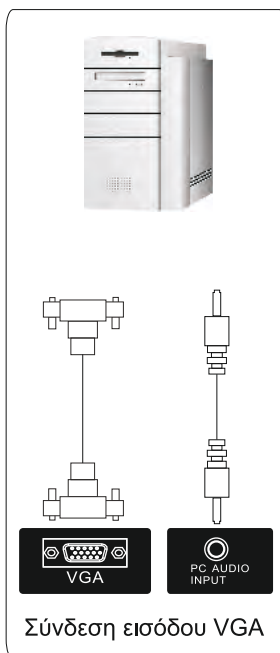
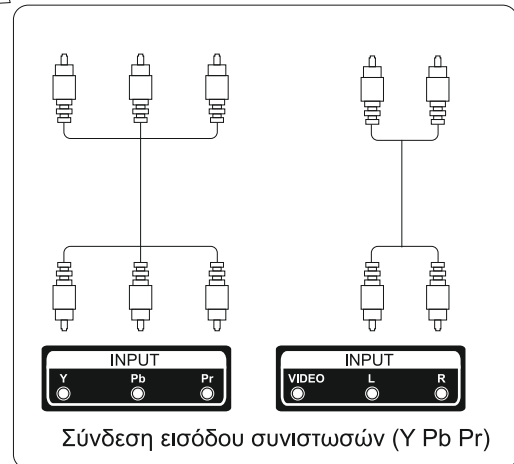
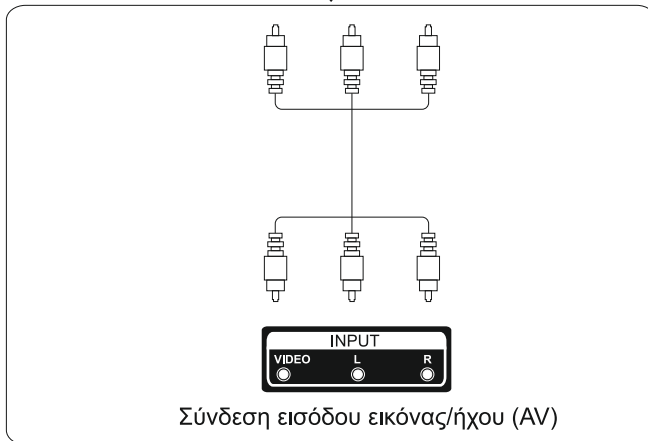
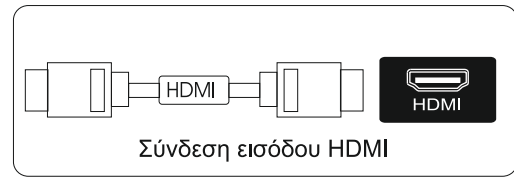

Εγκατάσταση και σύνδεση της τηλεόρασης

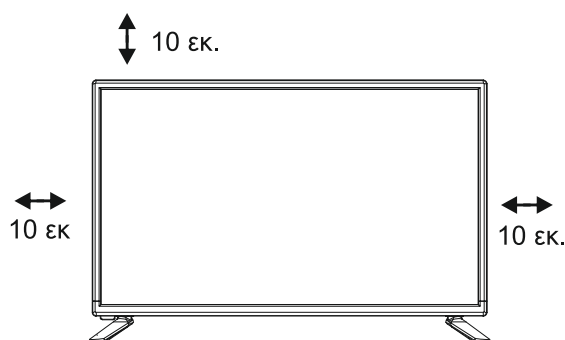

Τοποθέτηση της τηλεόρασης

Τοποθετήστε την τηλεόραση σε ένα σταθερό σημείο που αντέχει το βάρος της. Για να μην υπάρξει κίνδυνος, μην τοποθετήσετε την τηλεόραση κοντά σε σημείο που υπάρχει νερό ή πηγές θερμότητας (όπως φως, κεριά, συσκευή θέρμανσης) και μη φράζετε τις οπές εξαερισμού στο πίσω μέρος της τηλεόρασης.

Σύνδεση κεραίας και ρεύματος

1. Συνδέστε το καλώδιο της κεραίας στην υποδοχή κεραίας στο πίσω μέρος της τηλεόρασης.
2. Συνδέστε το καλώδιο ρεύματος της τηλεόρασης στην πρίζα.

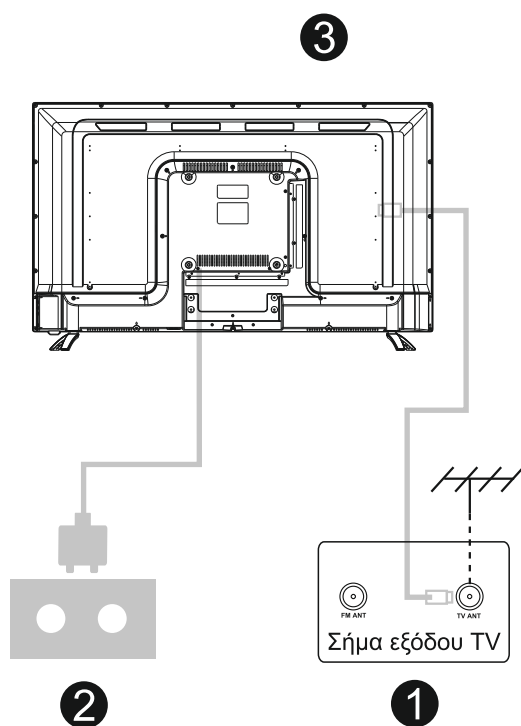

Ενεργοποίηση της τηλεόρασης

3. Πατήστε το κουμπί ενεργοποίησης της τηλεόρασης και η ενδεικτική λυχνία θα γίνει πράσινη. Εάν είναι σε κατάσταση αναμονής (η ενδεικτική λυχνία είναι κόκκινη), πατήστε το κουμπί ενεργοποίησης στο τηλεχειριστήριο για να ανοίξετε την τηλεόραση.

Σημείωση:

Η εικόνα είναι μόνο για λόγους αναφοράς.

Οδηγίες εγκατάστασης της βάσης της τηλεόρασης

1. Ανοίξτε το χαρτοκιβώτιο και βγάλτε την τηλεόραση, τα διάφορα εξαρτήματα και τη βάση (ορισμένα μοντέλα δεν διαθέτουν βάση).
2. Για να αποφύγετε ζημιά στην τηλεόραση, καλύψτε το τραπέζι με ένα μαλακό υπόστρωμα, τοποθετήστε την στραμμένη προς τα κάτω στο υπόστρωμα. Η βάση βιδώνεται στην τηλεόραση με βίδες.
3. Βιδώστε τη βάση και συνδέστε την στην τηλεόραση.
4. Η εγκατάσταση έχει ολοκληρωθεί.

Σημείωση:

Η εικόνα είναι μόνο για αναφορά.
Ισχύουν οι πραγματικές συνθήκες.

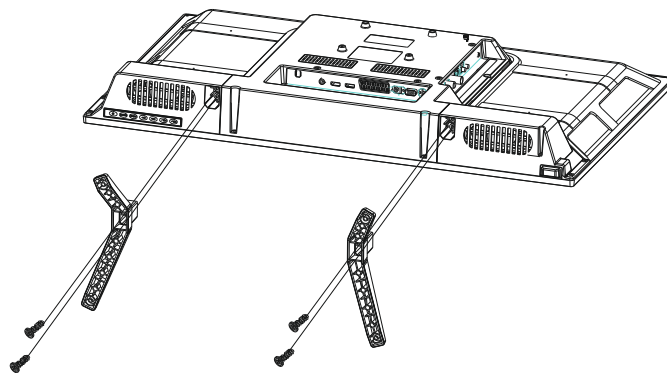

Ρύθμιση την πρώτη φορά

Συνδέστε ένα καλώδιο κεραίας στην είσοδο της τηλεόρασης με την ένδειξη RF-In.

Επιλογή γλώσσας

Πατήστε το κουμπί ◀/▶ για να επιλέξετε τη γλώσσα που θα χρησιμοποιείται στα μενού και τα μηνύματα.

Επιλογή χώρας

Πατήστε το κουμπί ▼/▲ για να επισημάνετε το μενού Country (Χώρα).

Πατήστε το κουμπί ◀/▶ για να επιλέξετε τη χώρα που θέλετε.

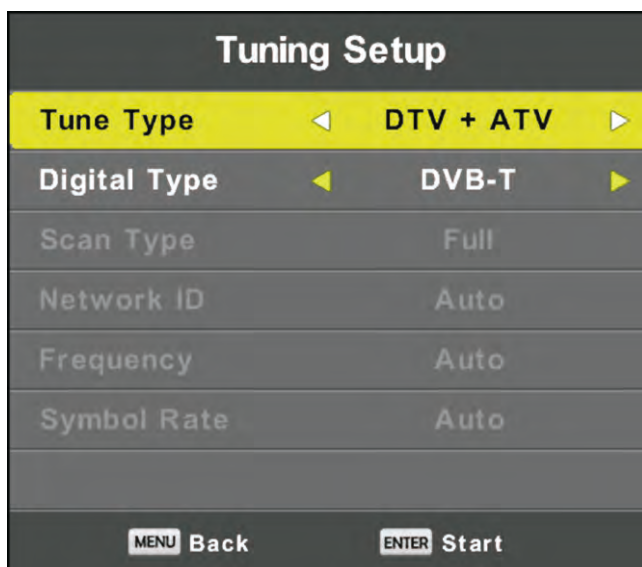
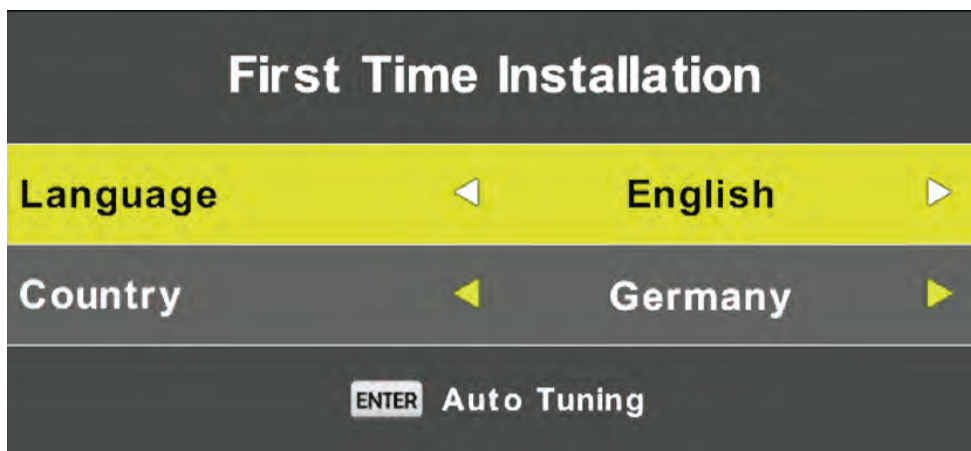

Λειτουργία κύριου μενού

Μενού Channel (Κανάλι)

Πατήστε το κουμπί **MENU** για να επιλέξετε το κύριο μενού.

Πατήστε το κουμπί ◀/▶ για να επιλέξετε **CHANNEL** (Κανάλι) στο κύριο μενού.



1. Πατήστε το κουμπί ▼/▲ για να επιλέξετε αυτό που θέλετε να ρυθμίσετε στο μενού **CHANNEL** (Κανάλι).
2. Πατήστε το κουμπί **Enter** για να ρυθμίσετε.
3. Αφού ολοκληρώσετε τη ρύθμιση, πατήστε το κουμπί **Enter** για αποθήκευση και επιστροφή στο προηγούμενο μενού.

Auto Tuning (Αυτόματος συντονισμός)

Πατήστε το κουμπί ▼/▲ για να επιλέξετε Auto Tuning (Αυτόματος συντονισμός) και μετά πατήστε το κουμπί **Enter** για είσοδο.

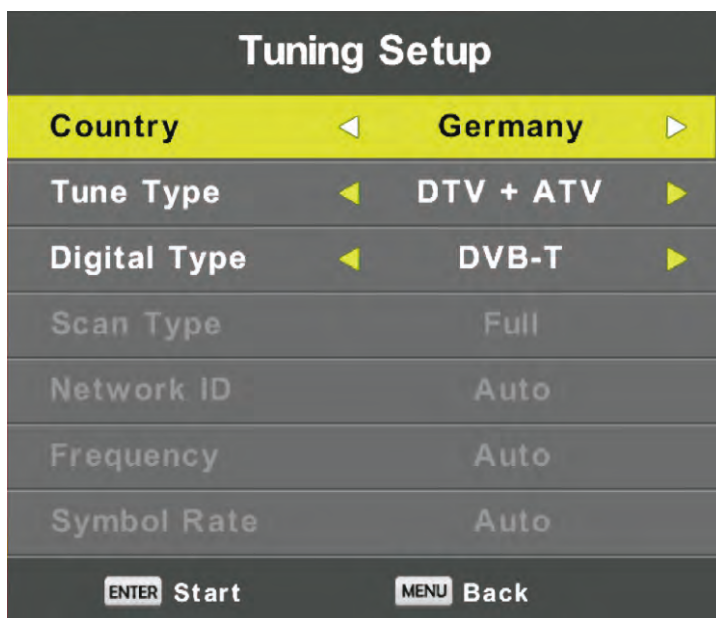

DTV Manual Tuning (Χειροκίνητος συντονισμός ψηφιακών καναλιών)

Πατήστε το κουμπί **▼/▲** για να επιλέξετε DTV Manual Tuning (Χειροκίνητος συντονισμός ψηφιακών καναλιών) και μετά πατήστε **Enter** για είσοδο στο υπομενού.

Πατήστε το κουμπί **◀/▶** για να επιλέξετε κανάλι και μετά πατήστε **Enter** για αναζήτηση καναλιών.

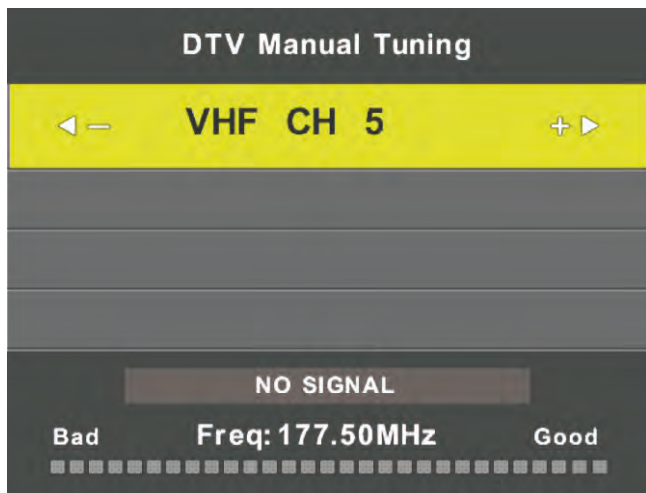

Program Edit (Επεξεργασία προγράμματος)

Πατήστε το κουμπί **▼/▲** για να επιλέξετε Program Edit (Επεξεργασία προγράμματος) και μετά πατήστε **Enter** για είσοδο στο υπομενού.

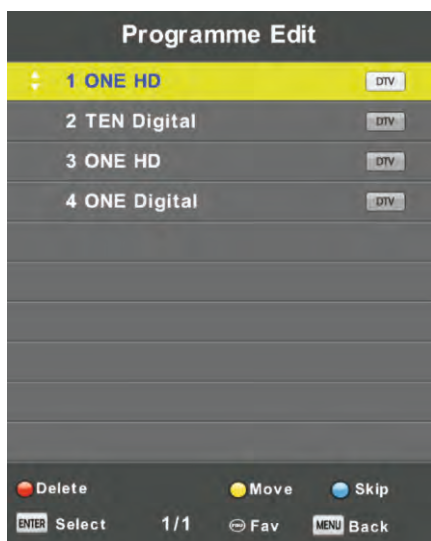

Τα τρία έγχρωμα κουμπιά είναι κουμπιά συντόμευσης για τον προγραμματισμό του καναλιού.

Πρώτα πατήστε το κουμπί **◀/▶** για να επισημάνετε το κανάλι που θέλετε να επιλέξετε και μετά:

Πατήστε το **κόκκινο** κουμπί για να διαγράψετε το πρόγραμμα από τη λίστα.

Πατήστε το **κίτρινο** κουμπί για να μετακινήσετε το κανάλι στη λίστα αγαπημένων.

Πατήστε το **μπλε** κουμπί για να παραλείψετε το επιλεγμένο κανάλι. Πατήστε το κουμπί Fav (Αγαπημένα) για να προσθέσετε ή να καταργήσετε το κανάλι από τη λίστα αγαπημένων. (Η τηλεόραση θα παραλείπει αυτόματα το κανάλι όταν χρησιμοποιείτε το κουμπί CH+/- για να δείτε τα κανάλια.)

Schedule List (Λίστα προγραμματισμού)

Πατήστε το κουμπί ▼/▲ για να επιλέξετε Schedule List (Λίστα προγραμματισμού) και μετά πατήστε το κουμπί **Enter** για είσοδο στο υπομενού. Είναι διαθέσιμο για την πηγή.

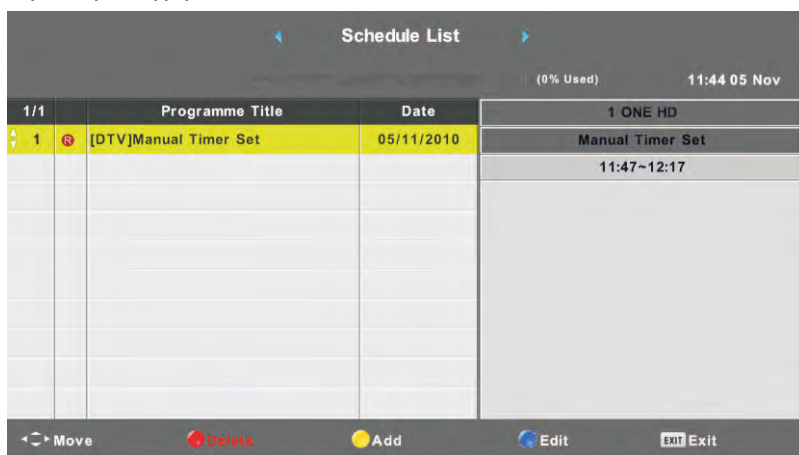

Πατήστε το **KITPINO** κουμπί για είσοδο στην παρακάτω σθόνη.

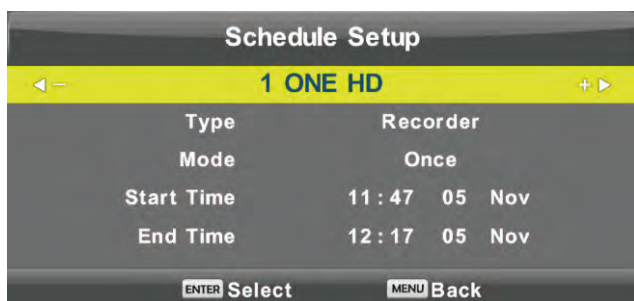

Όταν υπάρχει διένεξη στην προγραμματισμένη ώρα, εμφανίζεται ένα προειδοποιητικό μήνυμα.



Signal Information (Πληροφορίες σήματος)

Πατήστε το κουμπί ▼/▲ για να επιλέξετε Signal Information (Πληροφορίες σήματος) και μετά πατήστε το κουμπί **Enter** για να δείτε λεπτομερείς πληροφορίες σχετικά με το σήμα. Είναι διαθέσιμο μόνο όταν υπάρχουν πληροφορίες ψηφιακού σήματος.



CI Information(Πληροφορίες CI) – Για την υποστήριξη της λειτουργίας CI

Πατήστε το κουμπί ▼/▲ για να επιλέξετε CI Information (Πληροφορίες CI) και μετά πατήστε το κουμπί **Enter** για να εμφανίσετε τις λεπτομέρειες εάν έχετε τοποθετήσει κάρτα CI.

Μενού Picture (Εικόνα)

Πατήστε το κουμπί **MENU** για να επιλέξετε το κύριο μενού.

Πατήστε το κουμπί ◀/▶ για να επιλέξετε **PICTURE** (Εικόνα) στο κύριο μενού.

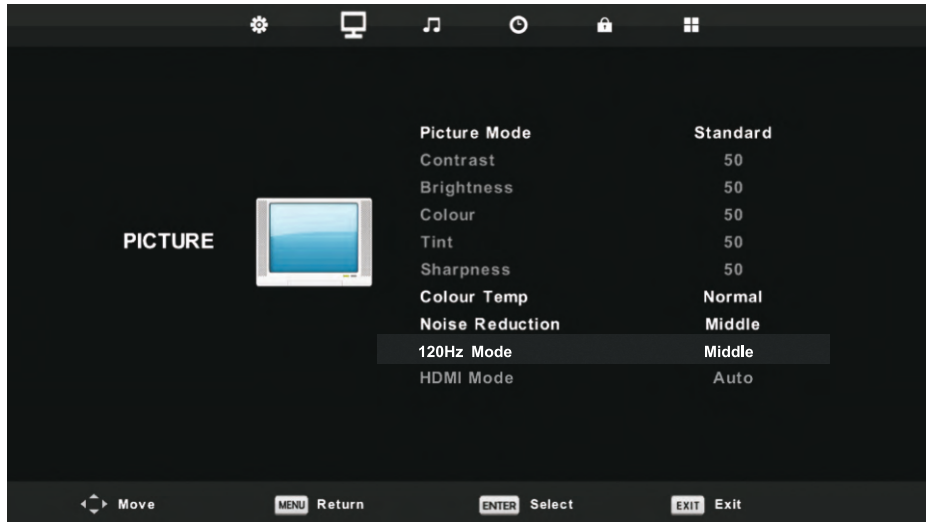

Σημείωση: Η λειτουργία 120 Hz υποστηρίζεται μόνο στις τηλεοράσεις UHD.

1. Πατήστε το κουμπί ▼/▲ για να επιλέξετε αυτό που θέλετε να ρυθμίσετε στο μενού **PICTURE** (Εικόνα).
2. Πατήστε το κουμπί **OK** για να ρυθμίσετε.
3. Αφού ολοκληρώσετε τη ρύθμιση, πατήστε το κουμπί **MENU** για αποθήκευση και επιστροφή στο προηγούμενο μενού.

Picture Mode (Λειτουργία εικόνας)

Πατήστε το κουμπί ▼/▲ για να επιλέξετε Picture Mode (Λειτουργία εικόνας) και μετά πατήστε το κουμπί **OK** για είσοδο στο υπομενού. Μπορείτε να αλλάξετε την αντίθεση, τη φωτεινότητα, το χρώμα, την ευκρίνεια και τη χροιά όταν η εικόνα είναι σε λειτουργία **Personal** (Προσωπική).

ΣΥΜΒΟΥΛΗ: Μπορείτε να πατήσετε το κουμπί PMODE για απευθείας αλλαγή της λειτουργίας εικόνας.



Contrast (Αντίθεση)/Brightness (Φωτεινότητα)/Color (Χρώμα)/Tint (Τόνος)/Sharpness (Ευκρίνεια)

Πατήστε το κουμπί ▼/▲ για να επιλέξετε και μετά πατήστε το κουμπί ◀/▶ για ρύθμιση.

- Contrast** Ρυθμίζει την ένταση της εικόνας αλλά η σκίαση παραμένει αμετάβλητη.
- Brightness** Ρυθμίζει την έξοδο οπτικής ίνας όλης της εικόνας, επηρεάζει τη σκούρα περιοχή εικόνας.
- Color** Ρυθμίζει τον κορεσμό των χρωμάτων ανάλογα με τις προτιμήσεις σας.
- Tint** Χρήση του χρώματος αντιστάθμισης που αλλάζει λόγω μετάδοσης στον κώδικα NTSC.
- Sharpness** Ρυθμίζει την ευκρίνεια των λεπτομερειών της εικόνας.

Color Temp (Θερμοκρασία χρωμάτων)



Αλλάζει συνολικά τον συνδυασμό χρωμάτων της εικόνας.

Πατήστε το κουμπί ▼/▲ για να επιλέξετε Color Temp (Θερμοκρασία χρωμάτων) και μετά πατήστε το κουμπί **OK** για είσοδο.

Πατήστε το κουμπί ◀/▶ για να επιλέξετε. Διαθέσιμες λειτουργίες εικόνας: Cool (Ψυχρή), Medium (Μεσαία), Warm (Ζεστή). Μπορείτε να αλλάξετε την τιμή του κόκκινου, του πράσινου και του μπλε όταν η θερμοκρασία είναι σε λειτουργία **User** (Χρήστης).

Cold Αυξάνει τον τόνο του μπλε στο λευκό.

Normal Αυξάνει τα φυσικά χρώματα για το λευκό.

Warm Αυξάνει το κόκκινο χρώμα για το λευκό.

Noise Reduction (Μείωση θορύβου)



Φιλτράρει και μειώνει τον θόρυβο και βελτιώνει την ποιότητα.

Πατήστε το κουμπί ▼/▲ για να επιλέξετε Noise Reduction (Μείωση θορύβου) και μετά πατήστε το κουμπί **OK** για είσοδο.

Off (Απενεργ.) Επιλέξτε το για απενεργοποίηση του εντοπισμού θορύβου.

Low (Χαμηλός) Εντοπισμός και μείωση χαμηλού θορύβου εικόνας.

Middle (Μεσαίος) Εντοπισμός και μείωση μεσαίου θορύβου εικόνας.

High (Υψηλός) Εντοπισμός και μείωση υψηλού θορύβου εικόνας.

Default (Προεπιλογή) Ορισμός ως προεπιλογής.

120Hz MODE (Λειτουργία 120 Hz) - Μόνο για τηλεοράσεις UHD



Ρυθμίστε την εξισορρόπηση κίνησης.

Η υψηλότερη ρύθμιση μπορεί να βελτιώσει την απόδοση της κίνησης όταν παρακολουθείτε αθλητικά ή παίζετε παιχνίδια.

Πατήστε το κουμπί ◀/▶ για να επιλέξετε: Off (Απενεργ.)/Low (Χαμηλή)/Medium (Μεσαία)/High (Υψηλή).

HDMI Mode (Λειτουργία HDMI)

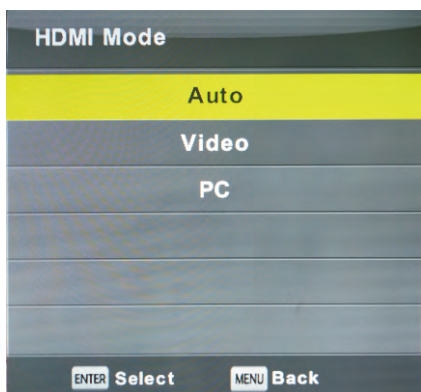

Πατήστε το κουμπί ▼/▲ για να επιλέξετε HDMI Mode (Λειτουργία HDMI) και μετά πατήστε το κουμπί **OK** για είσοδο.

Πατήστε το κουμπί ◀/▶ για να επιλέξετε. Διαθέσιμες λειτουργίες εικόνας: Auto (Αυτόματη), Video (Βίντεο), PC (Υπολογιστής).

Μενού Sound (Ήχος)

Πατήστε το κουμπί **MENU** για να επιλέξετε το κύριο μενού.

Πατήστε το κουμπί ◀/▶ για να επιλέξετε **SOUND** (Ήχος) στο κύριο μενού.

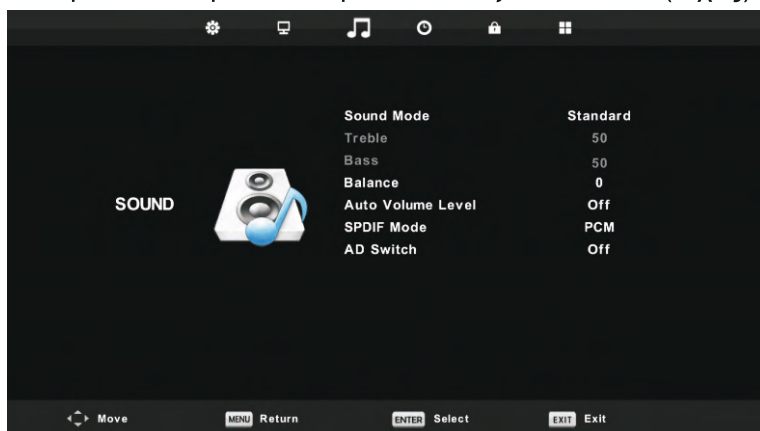

1. Πατήστε το κουμπί ▼/▲ για να επιλέξετε αυτό που θέλετε να ρυθμίσετε στο μενού **SOUND** (Ήχος).
2. Πατήστε το κουμπί **Enter** για να ρυθμίσετε.
3. Αφού ολοκληρώσετε τη ρύθμιση, πατήστε το κουμπί **MENU** για αποθήκευση και επιστροφή στο προηγούμενο μενού.

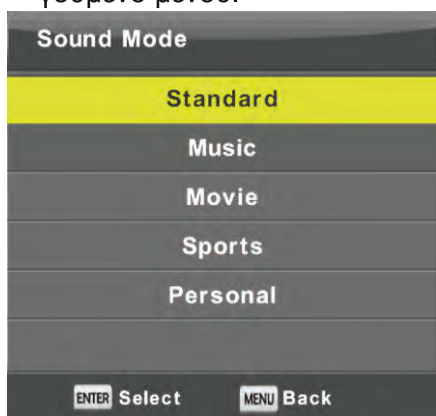

Sound Mode (Λειτουργία ήχου)

Πατήστε το κουμπί ▼/▲ για να επιλέξετε Sound Mode (Λειτουργία ήχου) και μετά πατήστε το κουμπί **Enter** για είσοδο στο υπομενού.

Πατήστε το κουμπί ▼/▲ για να επιλέξετε.

Μπορείτε να αλλάξετε την τιμή για τα μπάσα και τα πρίμα όταν ο ήχος είναι σε λειτουργία **Personal**.

ΣΥΜΒΟΥΛΗ: Μπορείτε να πατήσετε το κουμπί **SMODE** για απευθείας αλλαγή της λειτουργίας ήχου.

Standard (Τυπική) Παράγει ισορροπημένο ήχο σε όλα τα περιβάλλοντα.

Music (Μουσική) Διατηρεί τον πρωτότυπο ήχο. Ιδανική για μουσικά προγράμματα.

Movie (Ταινία) Ενισχύει τα πρίμα και τα μπάσα για μια πλούσια ηχητική εμπειρία.

Sports (Αθλητικά) Ενισχύει τα φωνητικά για αθλητικές μεταδόσεις.

Personal (Προσωπική) Επιλέξτε το για να προσαρμόσετε τις ρυθμίσεις εικόνας.

Σημείωση: Τα μπάσα και τα πρίμα είναι διαθέσιμα μόνο σε λειτουργία **User** (Χρήστης), όπου μπορείτε να τα ρυθμίσετε όπως θέλετε.

Balance (Εξισορρόπηση)

Πατήστε το κουμπί ▼/▲ για να επιλέξετε αυτό που θέλετε και πατήστε ◀/▶ για ρύθμιση.

Auto Volume level (Αυτόματη ένταση ήχου)

Πατήστε το κουμπί ▼/▲ για να επιλέξετε Auto Volume level (Αυτόματη ένταση ήχου) και μετά πατήστε ◀/▶ για να επιλέξετε On (Ενεργοποίηση) ή Off (Απενεργοποίηση).

SPDIF Mode (Λειτουργία SPDIF)

Πατήστε το κουμπί ▼/▲ για να επιλέξετε SPDIF Mode (Λειτουργία SPDIF) και μετά πατήστε ◀/▶ για να επιλέξετε Off (Απενεργοποίηση)/PCM/Auto (Αυτόματη).

AD Switch (Εναλλαγή AD)

Πατήστε το κουμπί ▼/▲ για να επιλέξετε AD Switch (Εναλλαγή AD) και μετά πατήστε ◀/▶ για να επιλέξετε On (Ενεργοποίηση) ή Off (Απενεργοποίηση).

ΣΗΜΕΙΩΣΗ:

Balance (Εξισορρόπηση): Ρυθμίζει την έξοδο στο ηχείο για να ακούτε καλύτερα από εκεί που βρίσκεστε.

Auto Volume (Αυτόματη ένταση): Μειώνει αυτόματα τη διαφορά μεταξύ της έντασης ήχου του καναλιού και του προγράμματος.

Μενού Time (Ώρα)

Πατήστε το κουμπί **MENU** για να επιλέξετε το κύριο μενού.

Πατήστε το κουμπί ◀/▶ για να επιλέξετε **TIME** (Ώρα) στο κύριο μενού.



1. Πατήστε το κουμπί ▼/▲ για να επιλέξετε αυτό που θέλετε να ρυθμίσετε στο μενού **TIME** (Ώρα).
2. Πατήστε το κουμπί **Enter** για να ρυθμίσετε.
3. Αφού ολοκληρώσετε τη ρύθμιση, πατήστε το κουμπί **MENU** για αποθήκευση και επιστροφή στο προηγούμενο μενού.

Time Zone (Ζώνη ώρας)

Πατήστε το κουμπί ▼/▲ για να επιλέξετε Time Zone (Ζώνη ώρας) και μετά πατήστε το κουμπί **Enter** για είσοδο στο υπομενού.

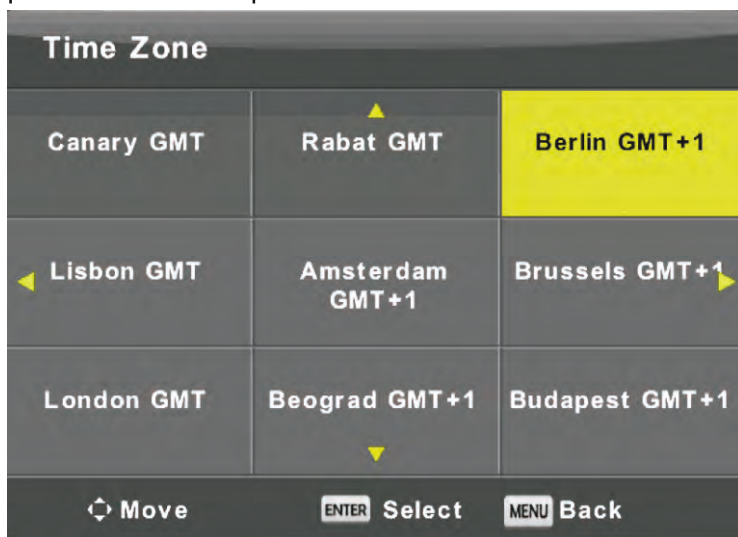

Πατήστε το κουμπί ▼/▲/◀/▶ για να επιλέξετε ζώνη ώρας.

Sleep Timer (Χρονόμετρο ύπνου)

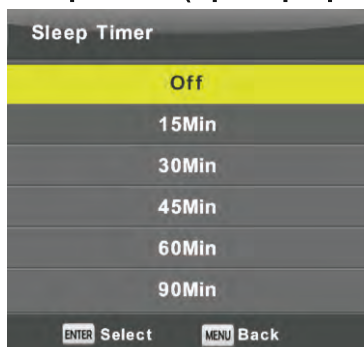

Πατήστε το κουμπί ▼/▲ για να επιλέξετε Sleep Timer (Χρονόμετρο ύπνου) και μετά πατήστε το κουμπί **Enter** για είσοδο στο υπομενού.

Πατήστε το κουμπί ▼/▲ για να επιλέξετε.

Οι διαθέσιμες επιλογές είναι: Off (Απενεργ.), 10, 20, 30, 60, 90, 120, 180, 240 min (λεπτά).

Auto Standby (Αυτόματη αναμονή)

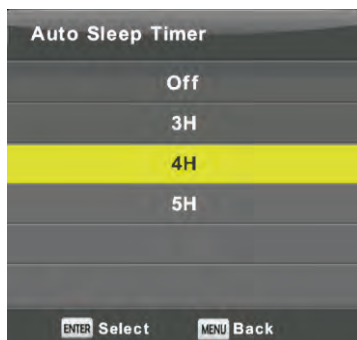

Πατήστε το κουμπί ▼/▲ για να επιλέξετε Auto Standby (Αυτόματη αναμονή) και μετά πατήστε το κουμπί **Enter** για είσοδο στο υπομενού.

Πατήστε το κουμπί ▼/▲ για να επιλέξετε.

Συμβουλή: Εάν δεν γίνει κάποια ενέργεια από το τηλεχειριστήριο μέσα στον καθορισμένο χρόνο, η τηλεόραση θα κλείσει αυτόματα. Εάν κάνετε κάποια ενέργεια, η ώρα θα αρχίσει να μετρά από την αρχή.

OSD Timer (Χρονόμετρο ενδείξεων οθόνης)

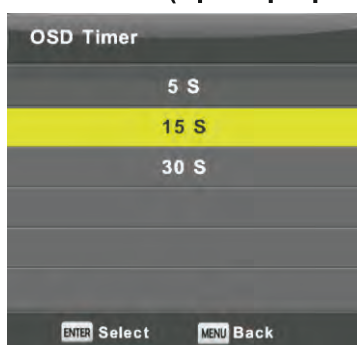

Πατήστε το κουμπί ▼/▲ για να επιλέξετε OSD Timer (Χρονόμετρο ενδείξεων οθόνης) και μετά πατήστε το κουμπί **Enter** για είσοδο στο υπομενού.

Πατήστε το κουμπί ◀/▶ για να επιλέξετε.

Μενού Lock (Κλείδωμα)

Πατήστε το κουμπί **MENU** για να επιλέξετε το κύριο μενού.

Πατήστε το κουμπί ◀/▶ για να επιλέξετε **Lock** (Κλείδωμα) στο κύριο μενού.

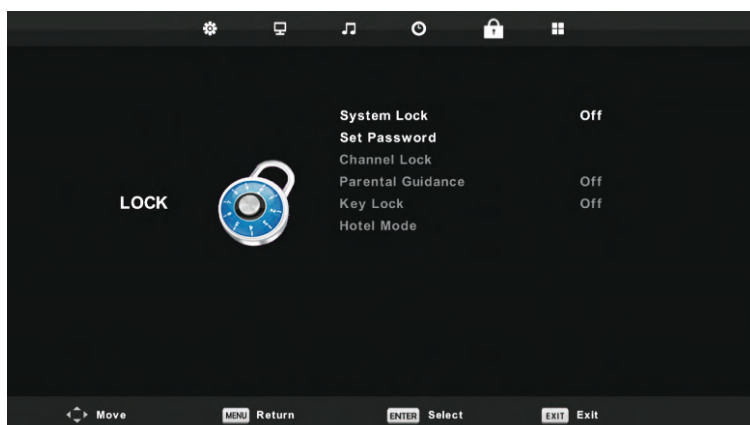

1. Πατήστε το κουμπί ▼/▲ για να επιλέξετε αυτό που θέλετε να ρυθμίσετε στο μενού **LOCK SYSTEM** (Σύστημα κλειδώματος).
2. Πατήστε το **κουμπί Enter/◀/▶** για να ρυθμίσετε.
3. Αφού ολοκληρώσετε τη ρύθμιση, πατήστε το κουμπί **MENU** για επιστροφή στο προηγούμενο μενού.

Lock System (Σύστημα κλειδώματος)

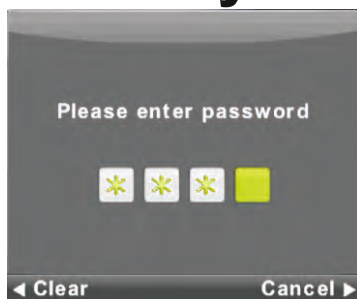

Πατήστε το κουμπί ◀/▶ για να επιλέξετε Lock System (Σύστημα κλειδώματος) και μετά πατήστε Enter για να ενεργοποιήσετε τις ακόλουθες 3 επιλογές.

Ο προεπιλεγμένος κωδικός πρόσβασης είναι 0000 και εάν τον ξεχάσετε θα πρέπει να καλέσετε την τεχνική αντιπροσωπεία.

Set Password (Ορισμός κωδικού πρόσβασης)



Πατήστε το κουμπί ▼/▲ για να επιλέξετε Set Password (Ορισμός κωδικού πρόσβασης) και μετά πατήστε το κουμπί **Enter** για είσοδο στο υπομενού για να ορίσετε νέο κωδικό πρόσβασης.

Channel Lock (Κλείδωμα καναλιού)

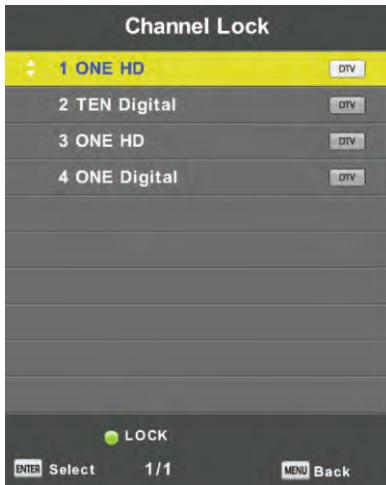

Πατήστε το κουμπί ▼/▲ για να επιλέξετε Channel Lock (Κλείδωμα καναλιού) και μετά πατήστε το κουμπί **Enter** για είσοδο στο υπομενού για να επιλέξετε.

Πατήστε το **πράσινο** κουμπί για να κλειδώσετε ή να ξεκλειδώσετε το κανάλι.

Parental Guidance (Γονικός έλεγχος)

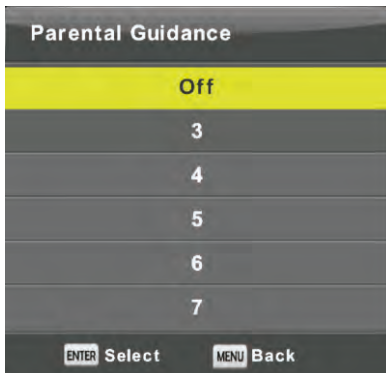

Πατήστε το κουμπί ▼/▲ για να επιλέξετε Parental Guidance (Γονικός έλεγχος) και μετά πατήστε το κουμπί Enter για είσοδο στο υπομενού για να επιλέξετε την ηλικία που είναι κατάλληλη για τα παιδιά σας.

Key Lock (Κλείδωμα πλήκτρων)

Πατήστε το κουμπί ▼/▲ για να επιλέξετε Key Lock (Κλείδωμα πλήκτρων) και μετά πατήστε το κουμπί ◀/▶ για να επιλέξετε On (Ενεργοποίηση) ή Off (Απενεργοποίηση). Όταν αυτή η επιλογή είναι ενεργοποιημένη δεν μπορείτε να χρησιμοποιήσετε τα κουμπιά του πληκτρολογίου.

Hotel Mode (Λειτουργία ξενοδοχείου)

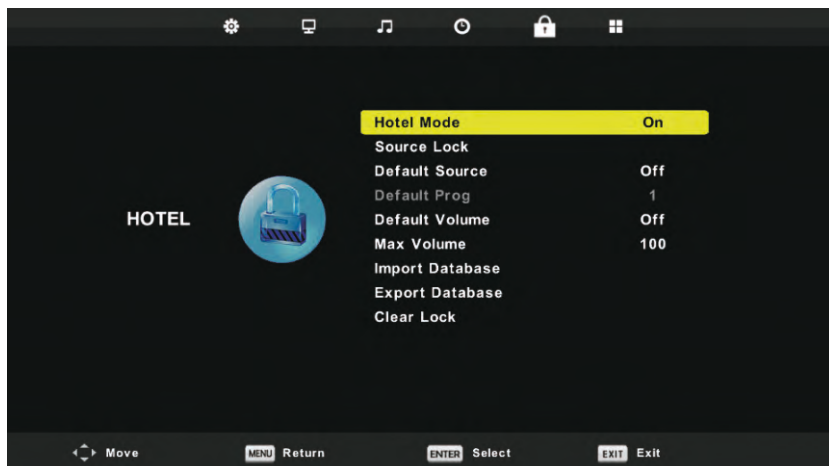

1. Πατήστε το κουμπί **▼/▲** για να επιλέξετε αυτό που θέλετε να ρυθμίσετε στο μενού **Lock** (Κλειδωμα).
2. Πατήστε το **κουμπί Enter** στο τηλεχειριστήριο για είσοδο στο υπομενού.
3. Αφού ολοκληρώσετε τη ρύθμιση, πατήστε το κουμπί **MENU** για αποθήκευση και επιστροφή στο προηγούμενο μενού.

Hotel Mode (Λειτουργία ξενοδοχείου)

Πατήστε το κουμπί **▼/▲** για να επιλέξετε Hotel Mode (Λειτουργία ξενοδοχείου) και μετά πατήστε το κουμπί **◀/▶** για να επιλέξετε On (Ενεργοποίηση) ή Off (Απενεργοποίηση).

Source Lock (Κλειδωμα πηγής)

Πατήστε το κουμπί **▼/▲** για να επιλέξετε Source Lock (Κλειδωμα πηγής) και μετά πατήστε το κουμπί **Enter** για είσοδο στο υπομενού για να επιλέξετε.

Default Source (Προεπιλεγμένη πηγή)

Πατήστε το κουμπί **▼/▲** για να επιλέξετε Default Source (Προεπιλεγμένη πηγή) και μετά πατήστε το κουμπί **Enter** για είσοδο στο υπομενού για να επιλέξετε.

Default Prog (Προεπιλεγμένο πρόγραμμα)

Πατήστε το κουμπί **▼/▲** για να επιλέξετε Default Prog (Προεπιλεγμένο πρόγραμμα) και μετά πατήστε το κουμπί **◀/▶** για ρύθμιση. Είναι διαθέσιμο όταν η προεπιλεγμένη πηγή είναι η τηλεόραση.

Max Volume (Μέγιστη ένταση ήχου)

Πατήστε το κουμπί **▼/▲** για να επιλέξετε Max Volume (Μέγιστη ένταση ήχου) και μετά πατήστε το κουμπί **◀/▶** για ρύθμιση.

Clear Lock (Διαγραφή κλειδώματος)

Πατήστε το κουμπί **▼/▲** για να επιλέξετε Clear Lock (Διαγραφή κλειδώματος) και μετά πατήστε το κουμπί **Enter** για να διαγράψετε την επιλογή που κάνατε προηγουμένως.

Μενού Setup (Ρύθμιση)

Πατήστε το κουμπί **MENU** για να επιλέξετε το κύριο μενού.

Πατήστε το κουμπί ◀▶ για να επιλέξετε **SETUP** (Ρύθμιση) στο κύριο μενού.



1. Πατήστε το κουμπί ▼/▲ για να επιλέξετε αυτό που θέλετε να ρυθμίσετε στο μενού **SETUP** (Ρύθμιση).
2. Πατήστε το κουμπί **Enter** για να ρυθμίσετε.
3. Αφού ολοκληρώσετε τη ρύθμιση, πατήστε το κουμπί **Enter** για αποθήκευση και επιστροφή στο προηγούμενο μενού.

OSD Language (Γλώσσα ενδείξεων οθόνης)

Επιλέξτε τη γλώσσα εμφάνισης των ενδείξεων στην οθόνη. Προεπιλεγμένη γλώσσα είναι τα Αγγλικά.

Πατήστε το κουμπί ▼/▲/◀▶ για να επιλέξετε γλώσσα για τα μενού.

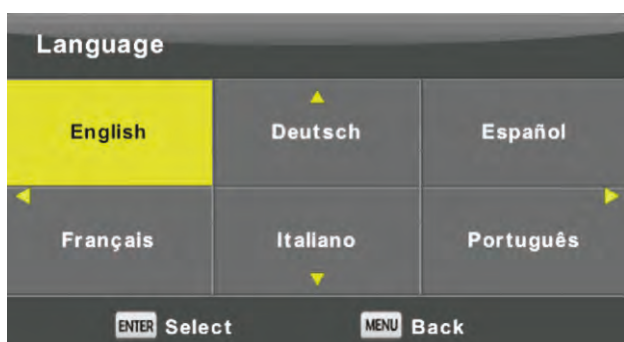

TT Language (Γλώσσα κειμένου)

Πατήστε το κουμπί ▼/▲ για να επιλέξετε γλώσσα κειμένου και μετά πατήστε Enter για είσοδο στο υπομενού.

Πατήστε το κουμπί ▼/▲/◀▶ για να επιλέξετε γλώσσα κειμένου.



Audio Languages (Γλώσσες ήχου)

Πατήστε το κουμπί ▼/▲ για να επιλέξετε Audio Languages (Γλώσσες ήχου) και μετά πατήστε το κουμπί **Enter** για είσοδο στο υπομενού.

Πατήστε το κουμπί ◀/▶ για να επιλέξετε την κύρια (Primary) γλώσσα ήχου.

Πατήστε το κουμπί ▼/▲/◀/▶ για να επιλέξετε γλώσσες ήχου.



Subtitle Language (Γλώσσα υπότιτλων)

Πατήστε το κουμπί ▼/▲ για να επιλέξετε Subtitle Language (Γλώσσα υπότιτλων) και μετά πατήστε το κουμπί **Enter** για είσοδο στο υπομενού.

Πατήστε το κουμπί ◀/▶ για να επιλέξετε την κύρια (Primary) γλώσσα υπότιτλων.

Πατήστε το κουμπί ▼/▲/◀/▶ για να επιλέξετε τη γλώσσα υπότιτλων.



Hearing Impaired (Με προβλήματα ακοής)

Πατήστε το κουμπί ▼/▲ για να επιλέξετε Hearing Impaired (Με προβλήματα ακοής) και μετά πατήστε το κουμπί **Enter** για να επιλέξετε On (Ενεργοποίηση) ή Off (Απενεργοποίηση).

PVR File System (Σύστημα αρχείων PVR)

Πατήστε το κουμπί ▼/▲ για να επιλέξετε PVR File System (Σύστημα αρχείων PVR) και μετά πατήστε το κουμπί **Enter** για είσοδο στο υπομενού.

Πατήστε το κουμπί ▼/▲ για να επιλέξετε Check PVR File System (Έλεγχος συστήματος αρχείων PVR) και πατήστε το κουμπί **Enter** για είσοδο. Θα γίνει έλεγχος της ταχύτητας του USB.



Aspect Ratio (Αναλογία πλευρών οθόνης)

Πατήστε το κουμπί ▼/▲ για να επιλέξετε Aspect Ratio (Αναλογία πλευρών οθόνης) και μετά πατήστε το κουμπί **Enter** για είσοδο στο υπομενού.

Πατήστε το κουμπί ▼/▲ για να επιλέξετε αναλογία πλευρών οθόνης. Οι διαθέσιμες επιλογές είναι: Auto (Αυτόματη), 4:3, 16:9, Zoom1, Zoom2.

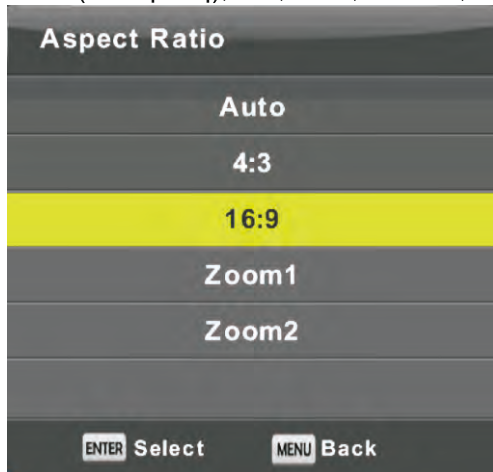

Blue Screen (Μπλε οθόνη)

Πατήστε το κουμπί ▼/▲ για να επιλέξετε Blue Screen (Μπλε οθόνη) και μετά πατήστε το κουμπί **Enter** για να επιλέξετε On (Ενεργοποίηση) ή Off (Απενεργοποίηση).

First Time Installation (Εγκατάσταση για πρώτη φορά)

Πατήστε το κουμπί ▼/▲ για να επιλέξετε First Time Installation (Εγκατάσταση για πρώτη φορά) και μετά πατήστε το κουμπί **Enter** για είσοδο.

Reset (Επαναφορά)

Πατήστε το κουμπί ▼/▲ για να επιλέξετε Reset (Επαναφορά) και μετά πατήστε το κουμπί **Enter** για είσοδο στο υπομενού.

Software Update (USB) (Ενημέρωση λογισμικού – USB)

Πατήστε το κουμπί ▼/▲ για να επιλέξετε Software Update (USB) (Ενημέρωση λογισμικού – USB), συνδέστε τη συσκευή USB στην υποδοχή USB και μετά πατήστε το κουμπί **Enter** για να ενημερώσετε το κατάλληλο λογισμικό.

HDMI CEC (Για την υποστήριξη της λειτουργίας HDMI CEC/ARC)

Πατήστε το κουμπί ▼/▲ για να επιλέξετε HDMI CEC και μετά πατήστε το κουμπί **Enter** για είσοδο στο υπομενού.



HDMI CEC Πατήστε το ◀/▶ για ενεργοποίηση/απενεργοποίηση του HDMI CEC.

HDMI ARC Πατήστε το ◀/▶ για ενεργοποίηση/απενεργοποίηση του HDMI ARC.

Auto Standby (Αυτόματη αναμονή) Πατήστε το ◀/▶ για ενεργοποίηση/απενεργοποίηση της αυτόματης αναμονής.

Device List (Λίστα συσκευής) Πατήστε **Enter** για να ανοίξετε το κύριο μενού της συσκευής.

Μενού Screen (Οθόνη)

Πατήστε το κουμπί **MENU** για να επιλέξετε το κύριο μενού.

Πατήστε το κουμπί ◀/▶ για να επιλέξετε **SCREEN** (Οθόνη) στο κύριο μενού.



1. Πατήστε το κουμπί ▼/▲ για να επιλέξετε αυτό που θέλετε να ρυθμίσετε στο μενού **SCREEN** (Οθόνη).
2. Πατήστε το κουμπί **Enter** για να ρυθμίσετε.
3. Αφού ολοκληρώσετε τη ρύθμιση, πατήστε το κουμπί **Enter** για αποθήκευση και επιστροφή στο προηγούμενο μενού.

Auto Adjust (Αυτόματη ρύθμιση)

Πατήστε το κουμπί **Enter** για να ξεκινήσουν αυτόματα οι ρυθμίσεις **H-Offset/V-Offset/Size/Phase**.

H-Offset (Οριζόντια απόκλιση)

Ρυθμίζει την οριζόντια θέση της εικόνας.

Πατήστε το κουμπί ▼/▲ για να επιλέξετε H-Offset (Οριζόντια απόκλιση) και μετά πατήστε το κουμπί **Enter** για είσοδο στο υπομενού.

V-Offset (Κατακόρυφη απόκλιση)

Ρυθμίζει την κατακόρυφη θέση της εικόνας.

Πατήστε το κουμπί ▼/▲ για να επιλέξετε V-Offset (Κατακόρυφη απόκλιση) και μετά πατήστε το κουμπί **Enter** για είσοδο στο υπομενού.

Size (Μέγεθος)

Ρυθμίζει το μέγεθος της απεικόνισης.

Πατήστε το κουμπί ▼/▲ για να επιλέξετε Size (Μέγεθος) και μετά πατήστε το κουμπί **Enter** για είσοδο στο υπομενού.

Phase (Φάση)

Ρυθμίζει τις οριζόντιες γραμμές παρεμβολής.

Πατήστε το κουμπί ▼/▲ για να επιλέξετε Phase (Φάση) και μετά πατήστε το κουμπί **Enter** για είσοδο στο υπομενού.

Position Reset (Επαναφορά θέσης)

Πατήστε το κουμπί ▼/▲ για να επιλέξετε Position Reset (Επαναφορά θέσης) και μετά πατήστε το κουμπί **Enter** για είσοδο στο υπομενού.

Σημειώσεις:

1. Ο θόρυβος εικόνας στην επιλογή εικόνας δεν ισχύει.
2. Η εναλλαγή AD στην επιλογή ήχου δεν ισχύει.
3. Το μενού ώρας και η περιγραφή είναι ίδια με εκείνα της λειτουργίας με κεραία.
4. Ο αποκλεισμός προγράμματος και ο γονικός έλεγχος στην επιλογή κλειδώματος δεν ισχύουν.
5. Οι γλώσσες ήχου, η γλώσσα υπότιτλων, η επιλογή για όσους έχουν προβλήματα ακοής και το σύστημα αρχείων PVR στην επιλογή ρύθμισης δεν ισχύουν.
6. Σε λειτουργία από υπολογιστή δεν υπάρχει μενού καναλιών.

Λειτουργία πολυμέσων

Σημείωση: Προτού χρησιμοποιήσετε το μενού **Media** (Πολυμέσα), συνδέστε μια συσκευή USB και πατήστε το κουμπί INPUT (Είσοδος) για να ορίσετε την πηγή εισόδου σε **Media**.

Πατήστε το κουμπί ▼/▲ για να επιλέξετε **Media** (Πολυμέσα) στο μενού Source (Πηγή) και μετά πατήστε το κουμπί **Enter** για είσοδο.



Πατήστε το κουμπί ◀/▶ για να επιλέξετε αυτό που θέλετε στο κύριο μενού **Media** (Πολυμέσα) και μετά πατήστε το κουμπί **Enter** για είσοδο.

Μενού Photo (Φωτογραφία)

Πατήστε το κουμπί ◀/▶ για να επιλέξετε PHOTO (Φωτογραφία) στο κύριο μενού και μετά πατήστε το κουμπί **Enter** για είσοδο.

Πατήστε το κουμπί **Exit** (Εξοδος) για να επιστρέψετε στο προηγούμενο μενού και να τερματίσετε αυτήν τη λειτουργία.

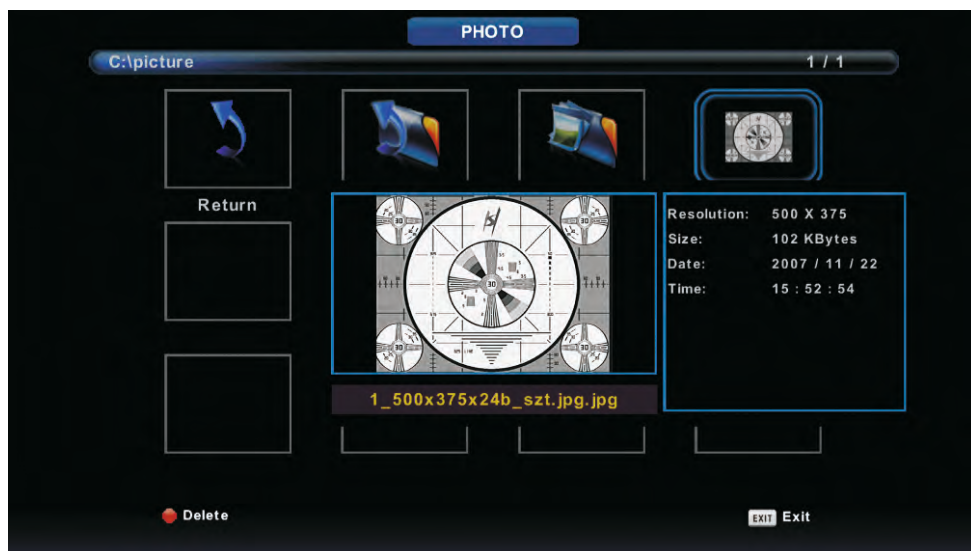

Πατήστε το κουμπί ◀/▶ για να επιλέξετε το αρχείο που θέλετε να δείτε στο μενού επιλογής αρχείων και μετά πατήστε το κουμπί πολυμέσων για να εμφανιστεί η εικόνα.

Όταν επισημάνετε αυτό που θέλετε, οι πληροφορίες για το αρχείο θα εμφανιστούν στα δεξιά και μια προεπισκόπηση της εικόνας θα εμφανιστεί στο κέντρο.

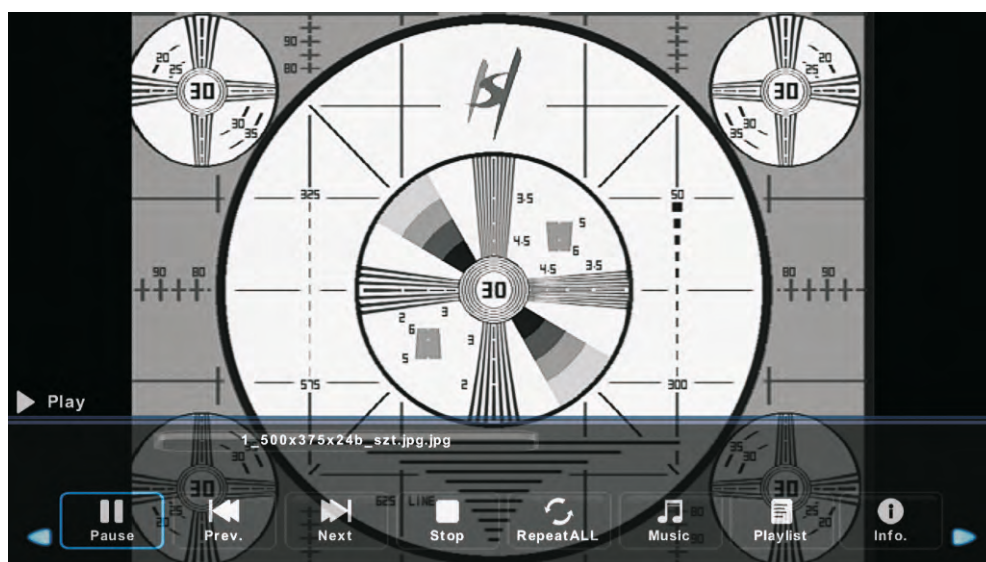

Μενού Music (Μουσική)

Πατήστε το κουμπί ◀/▶ για να επιλέξετε MUSIC (Μουσική) στο κύριο μενού και μετά πατήστε το κουμπί **Enter** για είσοδο.

Πατήστε το κουμπί **Exit** (Έξοδος) για να επιστρέψετε στο προηγούμενο μενού και να τερματίσετε αυτήν τη λειτουργία.



Πατήστε το κουμπί ◀/▶ για να επιλέξετε τη μονάδα δίσκου που θέλετε να δείτε και μετά πατήστε το κουμπί **Enter** για είσοδο.

Πατήστε το κουμπί ◀/▶ για να επιλέξετε επιστροφή στο προηγούμενο μενού.



Μενού Movie (Ταινία)

Πατήστε το κουμπί ◀▶ για να επιλέξετε MOVIE (Ταινία) στο κύριο μενού και μετά πατήστε το κουμπί **Enter** για είσοδο.

Πατήστε το κουμπί Exit (Έξοδος) για να επιστρέψετε στο προηγούμενο μενού και να τερματίσετε αυτήν τη λειτουργία.

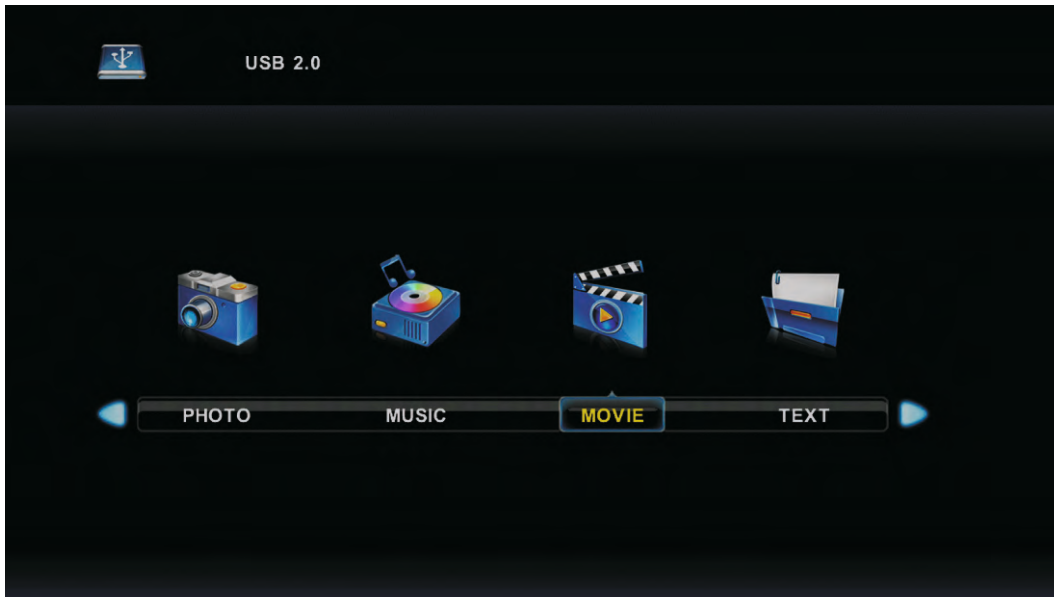

Πατήστε το κουμπί ◀▶ για να επιλέξετε τη μονάδα δίσκου που θέλετε να δείτε και μετά πατήστε το κουμπί **Enter** για είσοδο.

Πατήστε το κουμπί πολυμέσων για αναπαραγωγή της επιλεγμένης ταινίας.

Πατήστε το κουμπί οθόνης για να επιλέξετε τη λειτουργία που θέλετε στο κάτω μέρος και πατήστε το κουμπί **Enter** για να την ενεργοποιήσετε.

Πατήστε το κουμπί **Exit** (Έξοδος) για να επιστρέψετε στο προηγούμενο μενού και ξανά το ίδιο κουμπί για έξοδο από ολόκληρο το μενού.

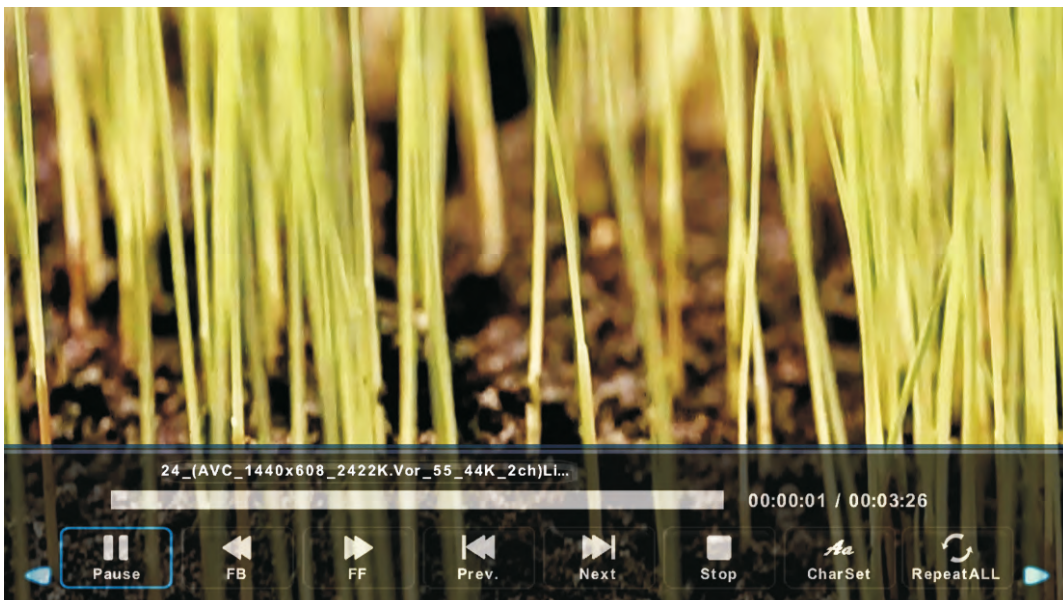

Μενού Text (Κείμενο)

Πατήστε το κουμπί ◀/▶ για να επιλέξετε Text (Κείμενο) στο κύριο μενού και μετά πατήστε το κουμπί **Enter** για είσοδο.

Πατήστε το κουμπί **Exit** (Έξοδος) για να επιστρέψετε στο προηγούμενο μενού και να τερματίσετε αυτήν τη λειτουργία.



Πατήστε το κουμπί ◀/▶ για να επιλέξετε τη μονάδα δίσκου που θέλετε να δείτε και μετά πατήστε το κουμπί **Enter** για είσοδο.

Πατήστε το κουμπί ◀/▶ για να επιλέξετε επιστροφή στο προηγούμενο μενού.

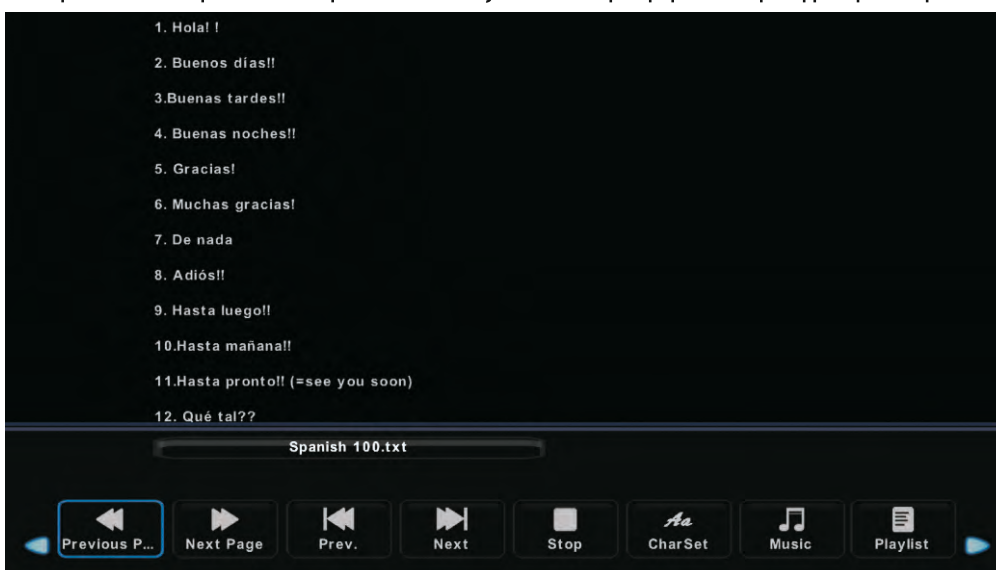

Βοήθεια

Δεν υπάρχει ρεύμα	<ul style="list-style-type: none"> Ελέγξτε αν το καλώδιο ρεύματος της τηλεόρασης είναι συνδεδεμένο. Αν δεν παίρνει ρεύμα, βγάλτε το φως και συνδέστε το ξανά σε 60 δευτ. Ανοίξτε πάλι την τηλεόραση.
Δεν λαμβάνεται σωστό σήμα	<ul style="list-style-type: none"> Εάν υπάρχουν πολύ ψηλά κτίρια ή βουνά στο σημείο που είστε, μπορεί να εμφανίζονται σκιές ή είδωλα στην τηλεόραση. Μπορείτε να ρυθμίσετε χειροκίνητα την εικόνα: ακολουθήστε τις οδηγίες για ρύθμιση Vernier ή προσαρμόστε την κατεύθυνση της εξωτερικής κεραίας. Εάν χρησιμοποιείτε εσωτερική κεραία, σε ορισμένες περιπτώσεις η λήψη του σήματος μπορεί να είναι πιο δύσκολη. Προσαρμόστε την κατεύθυνση της κεραίας για βέλτιστη λήψη. Εάν αυτό δεν βελτιώσει τη λήψη, ίσως χρειαστείτε εξωτερική κεραία.
Δεν υπάρχει εικόνα	<ul style="list-style-type: none"> Ελέγξτε αν η κεραία είναι συνδεδεμένη σωστά στο πίσω μέρος της τηλεόρασης. Δείτε αν το πρόβλημα παρουσιάζεται και σε άλλα κανάλια.
Υπάρχει εικόνα χωρίς ήχο	<ul style="list-style-type: none"> Δοκιμάστε να αυξήσετε την ένταση του ήχου. Ελέγξτε μήπως ο ήχος της τηλεόρασης έχει τεθεί σε σίγαση.
Υπάρχει ήχος αλλά δεν υπάρχει εικόνα ή είναι ασπρόμαυρη	<ul style="list-style-type: none"> Δοκιμάστε να ρυθμίσετε την αντίθεση και τη φωτεινότητα.
Στατικός θόρυβος επηρεάζει την ποιότητα ήχου και εικόνας	<ul style="list-style-type: none"> Ελέγξτε αν η κεραία είναι συνδεδεμένη σωστά στο πίσω μέρος της τηλεόρασης.
Σπασμένες γραμμές στην οθόνη	<ul style="list-style-type: none"> Ορισμένες ηλεκτρικές συσκευές όπως σεσουάρ ή ηλεκτρικές σκούπες μπορεί να προκαλούν παρεμβολές στην τηλεόραση. Σβήστε αυτές τις συσκευές.
Το τηλεχειριστήριο δεν λειτουργεί	<ul style="list-style-type: none"> Βεβαιωθείτε ότι έχει αφαιρεθεί η πλαστική σακούλα μέσα στην οποία ήταν το τηλεχειριστήριο. Δοκιμάστε να χρησιμοποιήσετε το τηλεχειριστήριο σε μικρότερη απόσταση από την τηλεόραση. Ελέγξτε αν έχουν τοποθετηθεί σωστά οι μπαταρίες ή βάλτε καινούργιες μπαταρίες στο τηλεχειριστήριο. Η τηλεόραση μπαίνει σε κατάσταση αναμονής αν δεν γίνει κάποια ενέργεια μέσα σε λίγα λεπτά.
Δεν υπάρχει εικόνα (σε λειτουργία υπολογιστή)	<ul style="list-style-type: none"> Ελέγξτε αν το καλώδιο είναι σωστά συνδεδεμένο στη θύρα VGA ή αν είναι λυγισμένο σε κάποιο σημείο.
Κατακόρυφη γραμμή που αναβοσβήνει (σε λειτουργία υπολογιστή)	<ul style="list-style-type: none"> Εισέλθετε στο κύριο μενού και ρυθμίστε την κατακόρυφη θέση για να εξαφανιστεί η κατακόρυφη γραμμή.
Οριζόντιες γραμμές (σε λειτουργία υπολογιστή)	<ul style="list-style-type: none"> Ρυθμίστε την οριζόντια θέση της οθόνης για να φύγουν οι οριζόντιες γραμμές.
Η οθόνη είναι πολύ φωτεινή ή πολύ σκούρα (σε λειτουργία υπολογιστή)	<ul style="list-style-type: none"> Ρυθμίστε τη φωτεινότητα ή την αντίθεση στο κύριο μενού.
Ο υπολογιστής δεν αποκρίνεται	<ul style="list-style-type: none"> Ελέγξτε αν η ανάλυση οθόνης του υπολογιστή έχει ρυθμιστεί σε συμβατή ανάλυση για την τηλεόραση.
Εμφανίζονται γραμμές όταν συνδέεται μια συσκευή στη θύρα RCA	<ul style="list-style-type: none"> Βεβαιωθείτε ότι χρησιμοποιείτε καλώδιο καλής ποιότητας.
Ανεπίλυτα προβλήματα	<ul style="list-style-type: none"> Βγάλτε το καλώδιο ρεύματος από την πρίζα και περιμένετε 30 δευτερόλεπτα και μετά συνδέστε το ξανά. Εάν το πρόβλημα παραμένει, μην προσπαθήσετε να επιδιορθώσετε μόνοι σας την τηλεόραση. Απευθυνθείτε στην τεχνική αντιπροσωπεία.

Μην αφήνετε την τηλεόραση να δείχνει μια στατική εικόνα, είτε από παύση εικόνας, οθόνη μενού κ.λπ., για μεγάλο χρονικό διάστημα, επειδή μπορεί να προκληθεί ζημιά στην οθόνη και να παρουσιαστεί αποτύπωμα εικόνας (burn-in).

Τηλεχειριστήριο

- ΚΟΥΜΠΙ ΛΕΙΤΟΥΡΓΙΑΣ:** Ανάβει την τηλεόραση ή τη θέτει σε κατάσταση αναμονής.
- MUTE:** Πατήστε το για σίγαση του ήχου. Πατήστε το ξανά ή πατήστε το VOL+ για κατάργηση της σίγασης.
- 0-9:** Πατήστε 0~9 για να επιλέξετε ένα τηλεοπτικό κανάλι απευθείας όταν βλέπετε τηλεόραση. Το κανάλι θα αλλάξει μετά από 2 δευτερόλεπτα. Κατάλληλα για την εισαγωγή αριθμών σελίδας κειμένου σε λειτουργία teletext κ.ο.κ.
- DTV/ATV:** Εναλλαγή μεταξύ αναλογικής και ψηφιακής τηλεόρασης.
- ↶:** Επιστροφή στο κανάλι που βλέπατε προηγουμένως.
- S.MODE:** Πατήστε το για κυκλική μετάβαση στις διάφορες ρυθμίσεις ήχου.
- SLEEP:** Επιλέξτε το χρονικό διάστημα για την αυτόματη απενεργοποίηση της τηλεόρασης.
- MTS:** Πατήστε το για αναζήτηση στη λειτουργία NICAM.
- P.MODE:** Πατήστε το για κυκλική μετάβαση στις διάφορες ρυθμίσεις εικόνας.
- MENU:** Επιτρέπει την περιήγηση στα μενού οθόνης.
- SOURCE:** Ανοίγει το κύριο μενού, πατήστε το για παράθεση των πηγών.
- ▼/▲/◀/▶ ENTER:** Επιτρέπει την περιήγηση στα μενού της οθόνης και προσαρμόζει τις ρυθμίσεις συστήματος στις προτιμήσεις σας.
- EXIT:** Πραγματοποιεί έξοδο από το μενού ή το υπομενού και ακυρώνει την τρέχουσα λειτουργία (εάν υπάρχει).
- DISPLAY:** Πατήστε το για εμφάνιση των πληροφοριών πηγής και καναλιού.

Τοποθέτηση των μπαταριών:

Αφαιρέστε το καπάκι της θήκης των μπαταριών από το πίσω μέρος του τηλεχειριστηρίου σύροντάς το προς τα κάτω. Τοποθετήστε δύο μπαταρίες AAA μέσα στη θήκη, με τους πόλους + και – ευθυγραμμισμένους με τις ενδείξεις. Μην αναμειγνύετε παλιές και καινούργιες μπαταρίες ή μπαταρίες διαφορετικών τύπων. Σύρετε το καπάκι στη θέση του μέχρι να ασφαλίσει στη θέση του με ένα κλικ.

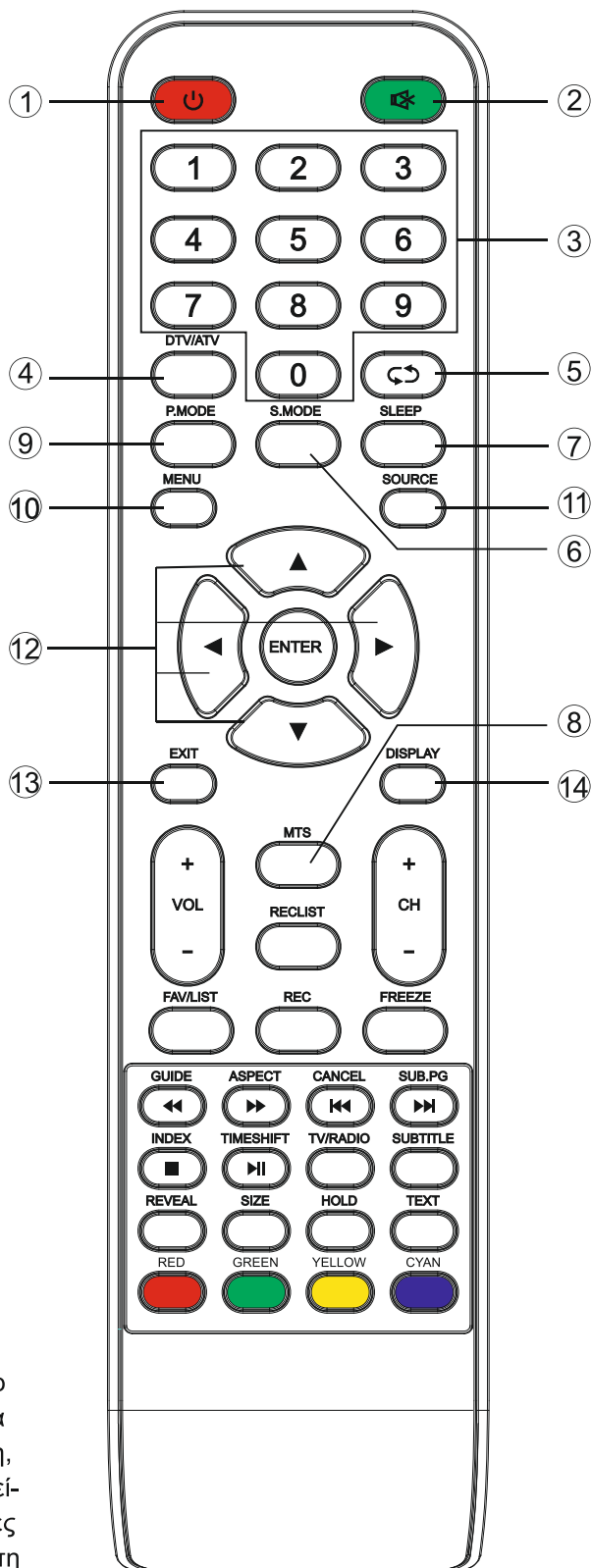

Τηλεχειριστήριο

- VOL+/VOL-**: Πατήστε το για να αυξήσετε/μειώσετε την ένταση ήχου.
- TV/RADIO**: Όταν βλέπετε ένα κανάλι, επιτρέπει την εναλλαγή μεταξύ τηλεόρασης και ραδιοφώνου.
- GUIDE**: 1. Ξεκινά τον ηλεκτρονικό οδηγό προγράμματος. 2. Γρήγορη κίνηση πίσω σε λειτουργία PVR ή αναπαραγωγής πολυμέσων.
- TIME SHIFT**: 1. Λειτουργία προγραμματισμού εγγραφής ψηφιακού καναλιού. 2. Αναπαραγωγή σε λειτουργία PVR ή αναπαραγωγής πολυμέσων.
- CANCEL**: 1. Όταν επιλέγεται μια σελίδα σε λειτουργία κειμένου, ίσως χρειαστεί λίγη ώρα για να γίνει διαθέσιμη. Εάν πατήσετε το κουμπί CANCEL, επιστρέφεται σε λειτουργία τηλεόρασης. Όταν βρεθεί η σελίδα που ζητήθηκε, ο αριθμός της σελίδας θα εμφανιστεί στο επάνω μέρος της εικόνας. Πατήστε το κουμπί CANCEL για να επιστρέψετε σε λειτουργία κειμένου και να δείτε τη σελίδα. 2. Προηγούμενο κεφάλαιο σε λειτουργία PVR ή αναπαραγωγής πολυμέσων.
- INDEX**: 1. Αίτημα για τη σελίδα ευρετηρίου σε λειτουργία teletext. 2. Προηγούμενο κεφάλαιο σε λειτουργία PVR ή αναπαραγωγής πολυμέσων.
- SIZE**: Αλλαγή του μεγέθους εμφάνισης σε λειτουργία Teletext.
- REVEAL**: Εμφανίζει ή κρύβει τις κρυφές λέξεις.
- ΕΓΧΡΩΜΑ ΚΟΥΜΠΙΑ**: Εναλλαγή teletext των αναλογικών δυνατοτήτων, επιλογή στοιχείων στο μενού των ψηφιακών δυνατοτήτων και λειτουργία MHEG5 στο μενού DVB.
- CH+/CH-**: Πατήστε το για σάρωση μεταξύ των καναλιών.
- FAV/LIST**: Πατήστε το για άνοιγμα της λίστας αγαπημένων. Μετά, μπορείτε να επιλέξετε ένα αγαπημένο κανάλι.
- ASPECT**: 1. Επιλέξτε αναλογία πλευρών εικόνας. 2. Γρήγορη κίνηση εμπρός σε λειτουργία PVR ή αναπαραγωγής πολυμέσων.
- FREEZE**: Πατήστε το για πάγωμα της εικόνας.
- SUB.PG**: 1. Πατήστε για πρόσβαση σε μια δευτερεύουσα σελίδα. 2. Επόμενο κεφάλαιο σε λειτουργία PVR ή αναπαραγωγής πολυμέσων.
- SUBTITLE**: Εμφανίζει και ορίζει τη γλώσσα για τις τρέχουσες ενδείξεις οθόνης.
- HOLD**: Ενεργοποίηση/Απενεργοποίηση της τρέχουσας εμφανιζόμενης σελίδας.
- TEXT**: Ενεργοποίηση/Απενεργοποίηση teletext.
- RECLIST**: Εμφανίζει τη λίστα εγγραφών.
- REC**: Έναρξη εγγραφής σε λειτουργία PVR.

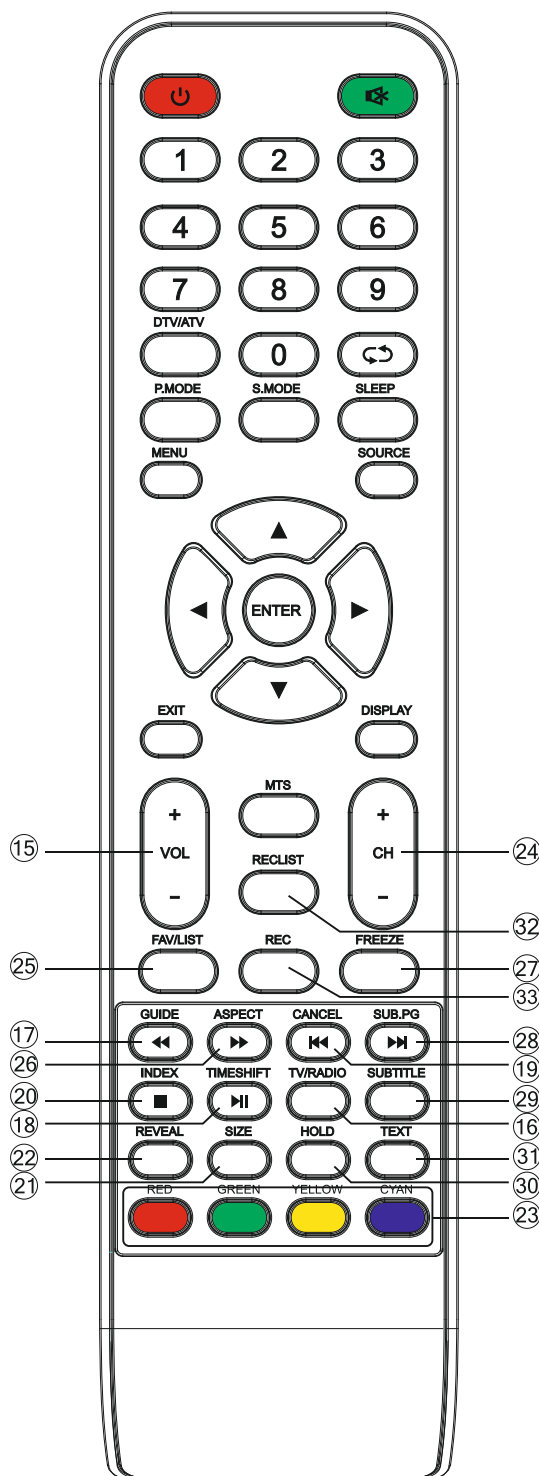

Χρήση του τηλεχειριστηρίου:

Εκτός αν αναφέρεται διαφορετικά, το τηλεχειριστήριο μπορεί να χρησιμοποιήσει όλες τις δυνατότητες της τηλεόρασης. Πρέπει πάντα να στρέφεται το τηλεχειριστήριο απευθείας στον αισθητήρα τηλεχειρισμού στην πρόσοψη της τηλεόρασης.

ΣΗΜΕΙΩΣΗ ΣΧΕΤΙΚΑ ΜΕ ΤΗΝ ΑΝΑΚΥΚΛΩΣΗ



A.M.Π. 00510

(ΠΔ 117/2004)

Το προϊόν που αγοράσατε έχει σχεδιαστεί και κατασκευαστεί με υλικά υψηλών προδιαγραφών και εξαρτήματα που μπορούν να ανακυκλωθούν και να ξαναχρησιμοποιηθούν. Το σύμβολο υποδεικνύει ότι οι ηλεκτρικές και ηλεκτρονικές συσκευές, στο τέλος της ζωής τους, θα πρέπει να μεταφέρονται σε ειδικούς χώρους απορριμμάτων, ξεχωριστά από τα σκουπίδια του σπιτιού σας. Παρακαλούμε, ρωτήστε τον τοπικό σας δήμο για τον χώρο απόρριψης ηλεκτρικών και ηλεκτρονικών συσκευών ή για τοποθεσία απόρριψης συσκευών προς ανακύκλωση. Στις χώρες της Ευρωπαϊκής Ένωσης, υπάρχουν σημεία συγκέντρωσης χρησιμοποιημένων ηλεκτρικών και ηλεκτρονικών συσκευών. Παρακαλούμε, βοηθήστε μας να προστατέψουμε το περιβάλλον που ζούμε!

ΔΗΛΩΣΗ ΣΥΜΜΟΡΦΩΣΗΣ

Με την παρούσα, δηλώνουμε ότι η παρούσα συσκευή συμμορφώνεται προς τις ουσιώδεις απαιτήσεις και τις λοιπές διατάξεις των παρακάτω οδηγιών:

RED Directive 14/53/EU

ErP Directive 09/125/EC

RoHS Directive 11/65/EU

amended by the CE-marking Directive 93/68/EEC

Αντίγραφο της Δήλωσης Συμμόρφωσης υπάρχει στο www.fandu.gr

ΑΠΟΚΛΕΙΣΤΙΚΟΣ ΑΝΤΙΠΡΟΣΩΠΟΣ

ΚΑΛΛΙΟΠΗ ΚΑΡΥΔΑ & ΣΙΑ Ε.Ε.

17ης Νοεμβρίου 87Α | Τ.Κ. 55535

Πυλαία | Ελλάδα

T: 2316006600

Web: www.fandu.gr